

de	Originalbetriebsanleitung - Kantenfräse	8
en	Original instructions - Edge router	13
fr	Notice d'utilisation d'origine - Affleureuse	18
es	Manual de instrucciones original - Lijadora de cantos	23
it	Istruzioni per l'uso originali - Rifilatore	28
nl	Originele gebruiksaanwijzing - kantenfrees	33
sv	Originalbruksanvisning - Kantfräs	38
fi	Alkuperäiset käyttöohjeet - Reunajyrsin	43
da	Original brugsanvisning - kantfræser	48
nb	Original bruksanvisning – kantfres	53
pt	Manual de instruções original - Fresadora para arestas	58
ru	Перевод оригинального руководства по эксплуатации — кромочный фрезер	63
cs	Originální návod k obsluze – hranová frézka	69
pl	Oryginalna instrukcja obsługi - frezarka do krawędzi	74

## OFK 500 Q







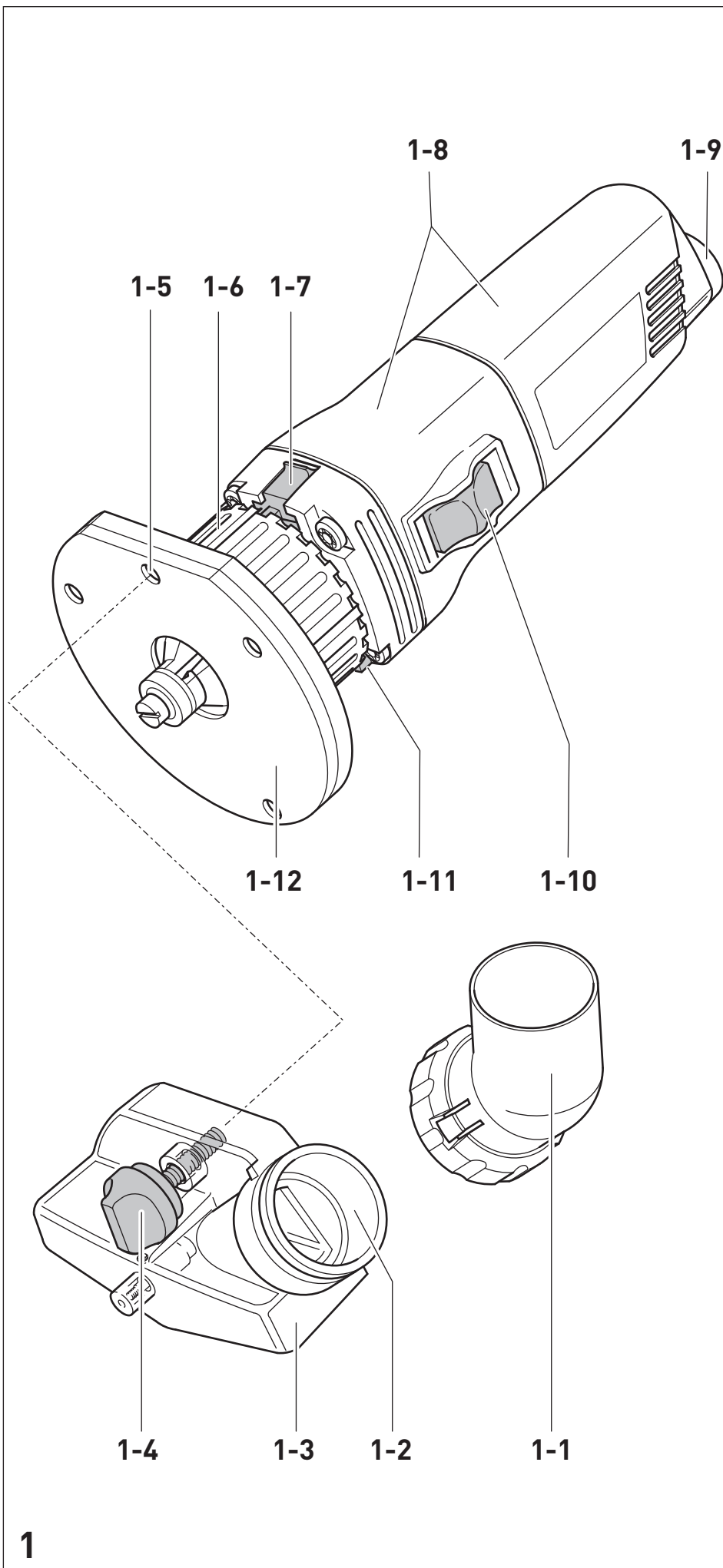

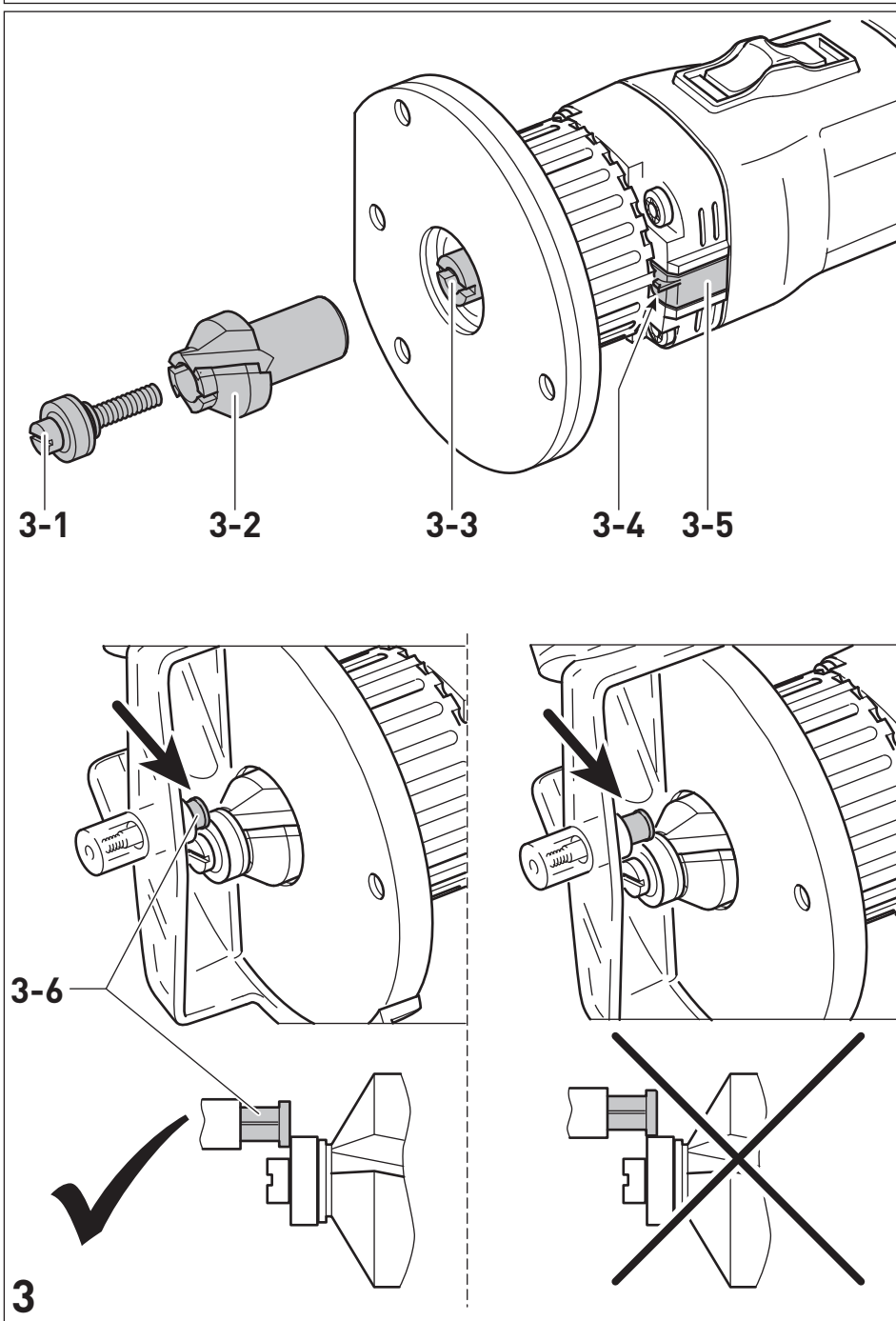
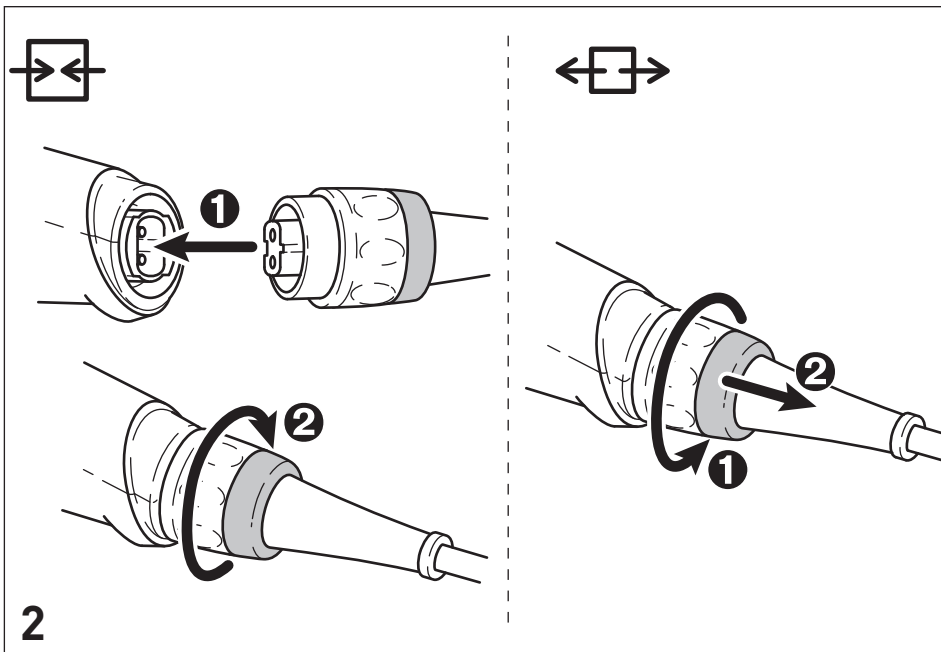

Kantenfräse  
Edge router  
Affleureuse

Seriennummer \*  
Serial number \*  
N° de série \*  
(T-Nr.)

OFK 500 Q

10488477

**de EU-Konformitätserklärung.** Wir erklären in alleiniger Verantwortung, dass dieses Produkt mit allen relevanten Anforderungen folgender EU-Richtlinien übereinstimmt, und folgende Normen oder normative Dokumente zugrunde gelegt wurden:

**en EU Declaration of Conformity.** We declare under sole responsibility that this product complies with all the relevant requirements in the following EU Directives, and following standards and normative documents were applied:

**fr Déclaration de conformité de l'UE.** Nous déclarons, sous notre seule responsabilité, que ce produit satisfait à toutes les exigences pertinentes des directives UE suivantes et repose sur les normes ou documents normatifs suivants :

**es Declaración UE de conformidad.** Declaramos bajo nuestra responsabilidad que este producto cumple todos los requisitos relevantes de las siguientes directivas de la UE y que se han tomado como base las siguientes normas o documentos normativos:

**it Dichiarazione di conformità UE.** Dichiariamo sotto nostra unica responsabilità che il presente prodotto sia conforme a tutti i requisiti di rilevanza definiti dalle seguenti Direttive UE e che siano stati applicati le seguenti norme o i seguenti documenti normativi:

**nl EU-conformiteitsverklaring.** Wij verklaren en stellen ons ervoor verantwoordelijk dat dit product volledig voldoet aan alle volgende EU-richtlijnen en volgende normen of normatieve documenten daaraan ten grondslag gelegd werden:

**sv EU-försäkran om överensstämmelse.** Vi förklarar på eget ansvar att denna produkt uppfyller alla relevanta krav enligt följande EU-direktiv och baseras på följande normer eller normgivande dokument:

**fi EU-vaatimusten mukaisuusvakuutus.** Vakuutamme yksinomaisella vastuulla, että tämä tuote täyttää seuraavien EU-direktiivien kaikki olennaiset vaatimukset ja se on seuraavien standardien tai standardiasiakirjojen mukainen:

**da EU-overensstemmelseserklæring.** Vi erklærer med eneansvar, at dette produkt er i overensstemmelse med alle relevante krav i følgende EU-direktiver, og at følgende standarder eller normative dokumenter danner grundlag for det:

**nb EU-samsvarserklæring.** Vi erklærer under eneansvar at dette produktet oppfyller alle relevante krav i følgende EU-direktiver og at følgende standarder eller normative dokumenter er blitt lagt til grunn:

**pt Declaração de conformidade UE.** Sob nossa inteira responsabilidade, declaramos que este produto está de acordo com todas as exigências relevantes das seguintes diretivas UE, tendo sido tomadas por base as seguintes normas ou documentos normativos:

**ru Декларация о соответствии ЕС.** Мы со всей ответственностью заявляем, что данная продукция соответствует всем применимым требованиям следующих Директив ЕС, стандартов и нормативных документов:

**cs Prohlášení o shodě EU.** Prohlašujeme s veškerou odpovědností, že tento výrobek splňuje všechny příslušné požadavky následujících směrnic EU a že byly použity následující normy nebo normativní dokumenty:

**pl Deklaracja zgodności UE.** Niniejszym oświadczamy na własną odpowiedzialność, że produkt ten spełnia wszystkie obowiązujące wymogi następujących dyrektyw UE, norm lub dokumentów normatywnych.

2006/42/EC, 2014/30/EU, 2011/65/EU

EN 62841-1: 2015 + AC:2015

EN 62841-2-17:2017

EN 55014-1:2017, EN 55014-2:2015

EN IEC 61000-3-2:2019, EN 61000-3-3: 2013

EN IEC 63000:2018



Unterzeichnet für und im Namen von/  
Signed on behalf of and in name of/  
Signé pour et au nom de

**Festool GmbH**

Wertstr. 20, 73240 Wendlingen, GERMANY

Wendlingen, 2021-10-07

Markus Stark

Head of Product Development

Ralf Brandt

Head of Product Conformity

\* im definierten Seriennummer-Bereich (S-Nr.) von 40000000 - 49999999

in the specified serial number range (S-Nr.) from 40000000 - 49999999

dans la plage de numéro de série (S-Nr.) de 40000000 - 49999999

**Edge router**

**Serial number <sup>1)</sup>  
(T-Nr.)**

OFK 500 Q

10488477

We as the manufacturer declare under our sole responsibility that this product(s) fulfill(s) all the relevant provisions of the following UK Regulations and are manufactured in accordance with the following designated standards:

---

S.I. 2008/1597

S.I. 2016/1091

S.I. 2012/3032

BS EN 62841-1:2015

BS EN 62841-2-17:2017

BS EN 55014-1:2017

BS EN 55014-2:2015

BS EN IEC 61000-3-2:2019

BS EN 61000-3-3:2013

BS EN IEC 63000:2018

---



Signed on behalf of and in name of

**Festool GmbH**

Wertstr. 20, 73240 Wendlingen, GERMANY

Place and date of declaration: Wendlingen, 07.10.2021

Markus Stark

Head of Product Development

Ralf Brandt

Head of Product Conformity

<sup>1)</sup> in the specified serial number range (S-Nr.) from 40000000 - 49999999

## Inhaltsverzeichnis

1	Symbole.....	8
2	Sicherheitshinweise.....	8
3	Bestimmungsgemäße Verwendung.....	10
4	Technische Daten.....	10
5	Geräteelemente.....	10
6	Inbetriebnahme.....	10
7	Einstellungen.....	11
8	Arbeiten mit dem Elektrowerkzeug.....	11
9	Wartung und Pflege.....	12
10	Zubehör.....	12
11	Umwelt.....	12

## 1 Symbole



Warnung vor allgemeiner Gefahr



Warnung vor Stromschlag



Betriebsanleitung, Sicherheitshinweise lesen!



Gehörschutz tragen!



Schutzhandschuhe beim Werkzeugwechsel tragen!



Atemschutz tragen!



Schutzbrille tragen!



Netzanschlussleitung trennen



Netzanschlussleitung anschließen



Schutzklasse II



Nicht in den Hausmüll geben.



CE-Kennzeichnung: Bestätigt die Konformität des Elektrowerkzeugs mit den Richtlinien der Europäischen Gemeinschaft.



Tipp, Hinweis



Handlungsanweisung

## 2 Sicherheitshinweise

### 2.1 Allgemeine Sicherheitshinweise für Elektrowerkzeuge



**WARNUNG! Lesen Sie alle Sicherheitshinweise und Anweisungen.** Versäumnisse bei der Einhaltung der Sicherheitshinweise und Anweisungen können elektrischen Schlag, Brand und/oder schwere Verletzungen verursachen.

**Bewahren Sie alle Sicherheitshinweise und Anweisungen für die Zukunft auf.**

Der in den Sicherheitshinweisen verwendete Begriff „Elektrowerkzeug“ bezieht sich auf netzbetriebene Elektrowerkzeuge (mit Netzleitung) oder auf akkubetriebene Elektrowerkzeuge (ohne Netzleitung).

### 2.2 Maschinenspezifische Sicherheitshinweise

- **Halten Sie das Elektrowerkzeug nur an den isolierten Griffflächen, da der Fräser die eigene Anschlussleitung treffen kann.** Der Kontakt mit einer spannungsführenden Leitung kann auch metallene Geräteteile unter Spannung setzen und könnte zu einem elektrischen Schlag führen.
- **Befestigen und sichern Sie das Werkstück mittels Zwingen oder auf andere Art und Weise an einer stabilen Unterlage.** Wenn Sie das Werkstück nur mit der Hand oder gegen Ihren Körper halten, bleibt es labil, was zum Verlust der Kontrolle führen kann.
- Elektrowerkzeug nur mit vorschriftsmäßig montiertem Führungstisch **[1-12]** und Schutzhaube **[1-3]** betreiben.
- Elektrowerkzeug nur mit verriegeltem Einstellring betreiben (siehe Kapitel **7.3**).
- **Auf dem Elektrowerkzeug dürfen nur die von Festool hierfür angebotenen Fräser montiert werden.** Der Einsatz anderer Fräser ist wegen erhöhter Verletzungsgefahr verboten.
- Es dürfen nur Fräser verwendet werden, die EN 847-1 entsprechen. Alle Fräswerkzeuge von Festool erfüllen diese Anforderungen.
- Verwendete Einsatzwerkzeuge müssen nach EN 847-1 für Drehzahlen von mindestens 30.000 min<sup>-1</sup> zugelassen sein.
- Spindel **[3-3]** und Schraube **[3-1]** dürfen keine Beschädigungen aufweisen.



- Nicht bei defekter Elektronik des Elektrowerkzeugs arbeiten, da dies zu überhöhten Drehzahlen führen kann. Eine fehlerhafte Elektronik erkennen Sie am fehlenden Sanftanlauf und bei Rauchentwicklung oder Verbrennungsgeruch aus der Maschine.



**Tragen Sie geeignete persönliche Schutzausrüstungen:** Gehörschutz, Schutzbrille, Staubmaske bei stauberzeugenden Arbeiten, Schutzhandschuhe beim Werkzeugwechsel.

## 2.3 Sicherheitshinweise Fräser

### Allgemeines

- Beim Aus- und Einpacken des Werkzeugs sowie beim Hantieren (z.B. Einbau in die Maschine) mit äußerster Sorgfalt vorgehen. Verletzungsgefahr durch die sehr scharfen Schneiden!
- Beim Hantieren mit dem Werkzeug wird durch das Tragen von Schutzhandschuhen die Griffsicherheit am Werkzeug verbessert und das Verletzungsrisiko weiter gemindert.
- Beachten Sie die Sicherheitshinweise ihrer Maschine.
- Beachten Sie die in ihrem Land gültigen Sicherheitsvorschriften.
- **WARNUNG!** Werkzeuge mit sichtbaren Rissen, mit stumpfen oder beschädigten Schneiden dürfen nicht verwendet werden.

### Montage und Befestigung

- Werkzeuge müssen so aufgespannt sein, dass sie sich beim Betreiben nicht lösen.
- Stecken Sie das Fräs Werkzeug so weit wie möglich bzw. mindestens bis zur Markierung am Fräserschaft in die Spannzange.
- Bei der Montage des Werkzeugs muss sichergestellt sein, dass das Einspannen in der Spannzange der Fräse erfolgt, und dass die Schneiden nicht miteinander oder mit den Spannelementen in Berührung kommen.
- Spann- oder Befestigungsmuttern müssen unter Verwendung geeigneter Schlüssel und mit dem vom Hersteller angegebenen Drehmoment angezogen werden.
- Ein Verlängern des Schlüssels oder das Festziehen mithilfe von Hammerschlägen ist nicht zulässig.

- Die Spannflächen müssen von Verschmutzungen, Fett, Öl und Wasser gereinigt werden.
- Spanschrauben müssen nach den Anleitungen des Herstellers angezogen werden.

### Wartung und Pflege

- Nur Original-Festool-Ersatzteile verwenden.
- Reparaturen und Schleifarbeiten dürfen nur von Sachkundigen ausgeführt werden.
- Die Konstruktion des Werkzeuges darf nicht verändert werden.
- Für Reparaturen und Schleifarbeiten zusätzliche Hinweise auf [www.festool.com](http://www.festool.com) beachten.
- Werkzeug regelmäßig entharzen und reinigen (Reinigungsmittel mit pH-Wert zwischen 4,5 bis 8).
- Stumpfe Schneiden können an der Spanfläche bis zu einer minimalen Schneidendicke von 1 mm nachgeschliffen werden.
- Transport des Werkzeugs nur in einer geeigneten Verpackung - Verletzungsgefahr!

## 2.4 Emissionswerte

Die nach EN 62841 ermittelten Werte betragen typischerweise:

Schalldruckpegel	$L_{PA} = 80 \text{ dB(A)}$
Schallleistungspegel	$L_{WA} = 91 \text{ dB(A)}$
Unsicherheit	$K = 1,5 \text{ dB}$



### VORSICHT

**Beim Arbeiten eintretender Schall  
Schädigung des Gehörs**

- ▶ Gehörschutz benutzen.

Schwingungsemissionswert  $a_h$  (Vektorsumme dreier Richtungen) und Unsicherheit  $K$  ermittelt entsprechend EN 62841:

$$a_h < 2,5 \text{ m/s}^2$$

$$K = 1,5 \text{ m/s}^2$$

Die angegebenen Emissionswerte (Vibration, Geräusch)

- dienen dem Maschinenvergleich,
- eignen sich auch für eine vorläufige Einschätzung der Vibrations- und Geräuschbelastung beim Einsatz,
- repräsentieren die hauptsächlichen Anwendungen des Elektrowerkzeugs.

**VORSICHT**

**Emissionswerte können von den angegebenen Werten abweichen. Dies hängt ab von der Verwendung des Werkzeugs und der Art des bearbeiteten Werkstücks.**

- ▶ Die tatsächliche Belastung während des gesamten Betriebszyklus muss beurteilt werden.
- ▶ Abhängig von der tatsächlichen Belastung müssen geeignete Sicherheitsmaßnahmen zum Schutz des Bedieners festgelegt werden.

### 3 Bestimmungsgemäße Verwendung

Die Kantenfräse ist bestimmungsgemäß vorgesehen zum Bündigfräsen und Profilfräsen von Holz, Kunststoff und ähnlichen Werkstoffen.



Bei nicht bestimmungsgemäßem Gebrauch haftet der Benutzer.

#### 3.1 Fräswerkzeuge

##### Vorschubart

MAN (Manueller Vorschub).

##### Drehzahl

Die auf dem Werkzeug angegebene Höchstdrehzahl darf nicht überschritten werden, bzw. der Drehzahlbereich muss eingehalten werden.

##### Werkstoffe

Holz, Kunststoffe. Materialhinweise auf der Verpackung beachten.

Die Werkzeuge dürfen nur von ausgebildeten und erfahrenen Personen, die den Umgang mit den Werkzeugen beherrschen, benutzt werden.

### 4 Technische Daten

Kantenfräse	OFK 500 Q
Leistung	450 W
Drehzahl (Leerlauf)	28.000 min <sup>-1</sup>
Ø-Fräser, max.	27 mm
Anschluss Staubabsaugung Ø	27 mm
Gewicht entsprechend EPTA-Procedure 01:2014:	1,6 kg

#### 4.1 Fräswerkzeuge

Siehe Aufdruck auf dem Fräswerkzeug.

Fräswerkzeuge wurden in Übereinstimmung mit EN 847-1:2017 hergestellt.

### 5 Geräteelemente

- [1-1] Winkelstück Absaugadapter
- [1-2] Absaugstutzen
- [1-3] Schutzhaube
- [1-4] Drehknopf Schutzhaubenbefestigung
- [1-5] Gewindebohrung Schutzhaubenbefestigung
- [1-6] Einstellring Frästiefe
- [1-7] Arretierschieber Frästiefe
- [1-8] Grifffläche
- [1-9] Plug-it Anschluss
- [1-10] Ein-/Ausschalter
- [1-11] Arretiertaste Spindelstopp
- [1-12] Führungstisch

Die angegebenen Abbildungen befinden sich am Anfang der Betriebsanleitung.

### 6 Inbetriebnahme

**WARNUNG**

**Unzulässige Spannung oder Frequenz!**

**Unfallgefahr**

- ▶ Die Netzspannung und die Frequenz der Stromquelle müssen mit den Angaben auf dem Typenschild übereinstimmen.
- ▶ In Nordamerika dürfen nur Festool Maschinen mit der Spannungsangabe 120 V / 60 Hz eingesetzt werden.

**VORSICHT**

**Erhitzung des plug it-Anschlusses bei unvollständig verriegeltem Bajonettverschluss  
Verbrennungsgefahr**

- ▶ Vor dem Einschalten des Elektrowerkzeugs vergewissern, dass der Bajonettverschluss an der Netzanschlussleitung komplett geschlossen und verriegelt ist.
- ▶ Netzanschlussleitung anschließen und lösen [2].

#### 6.1 Ein-/Ausschalten

Der Schalter [1-10] dient als Ein-/Ausschalter (I = EIN, 0 = AUS).

## 7 Einstellungen



### WARNUNG

#### Verletzungsgefahr, Stromschlag

- ▶ Vor allen Arbeiten an der Maschine stets den Netzstecker aus der Steckdose ziehen!

### 7.1 Wiederanlaufschutz

Der eingebaute Wiederanlaufschutz verhindert, dass das Elektrowerkzeug nach einer Spannungsunterbrechung bei gedrücktem Ein-/Ausschalter wieder selbständig anläuft. Das Elektrowerkzeug muss in diesem Fall zuerst aus- und danach wieder eingeschaltet werden. Aufgrund des eingebauten Wiederanlaufschutzes lässt sich das Elektrowerkzeug nicht über ein externes Schaltermodul ein- und ausschalten.

### 7.2 Schutzhaube montieren

- ▶ Schutzhaube **[1-3]** mit dem Drehknopf **[1-4]** an der Gewindebohrung **[1-5]** des Führungstisches befestigen.

**ACHTUNG** Der Stift **[3-6]** muss an der Stirnseite (nicht am Umfang) des Anlaufkugellagers anliegen.

### 7.3 Einstellring verriegeln/entriegeln

**WARNUNG!** Elektrowerkzeug nur mit verriegeltem Einstellring **[1-6]** betreiben.

#### Verriegeln

- ▶ Arretierschieber **[1-7]** nach vorne schieben.

#### Entriegeln

- ▶ Arretierschieber **[1-7]** nach hinten schieben.

### 7.4 Frästiefe einstellen

- ▶ Einstellring **[1-6]** entriegeln.
- ▶ **Größere Frästiefe:** Einstellring im Uhrzeigersinn drehen.  
**Geringere Frästiefe:** Einstellring im Gegen-  
uhrzeigersinn drehen.
- ▶ Einstellring verriegeln.

- ⓘ Verdrehung um eine Aussparung:  
Änderung Frästiefe = 1 mm

## 7.5 Fräswerkzeug wechseln



### VORSICHT

#### Verletzungsgefahr durch heißes und scharfes Einsatzwerkzeug

- ▶ Keine stumpfen und defekten Einsatzwerkzeuge verwenden.
- ▶ Schutzhandschuhe tragen beim Hantieren mit Einsatzwerkzeug.
- ▶ Einstellring **[1-6]** entriegeln.
- ▶ Einstellring drehen, bis die Nase **[3-4]** der Arretiertaste **[3-5]** gegenüber einer Aussparung des Einstellrings liegt.
- ▶ Arretiertaste drücken und Fräswerkzeug **[3-2]** drehen, bis die Arretiertaste einrastet und dadurch die Spindel arretiert. Arretiertaste gedrückt halten.
- ▶ Schraube **[3-1]** am Anlaufkugellager öffnen.
- ▶ Fräswerkzeug **[3-2]** entnehmen.
- ▶ Neues Fräswerkzeug einsetzen.
- ▶ Schraube **[3-1]** mit Anlaufkugellager aufsetzen und fest anziehen.
- ▶ Arretiertaste loslassen und Einstellring verriegeln.

### 7.6 Absaugung



### WARNUNG

#### Gesundheitsgefährdung durch Stäube

- ▶ Nie ohne Absaugung arbeiten.
- ▶ Nationale Bestimmungen beachten.

Das Winkelstück **[1-1]** dient als Adapter für den Anschluss an ein Festool-Absaugmobil.

- ▶ Winkelstück **[1-1]** an den Absaugstutzen **[1-2]** der Schutzhaube stecken.
- ▶ Anschlussstück eines Saugschlauchs 27 mm in das Winkelstück einstecken.

**VORSICHT!** Wird kein Antistatik-Saugschlauch verwendet, kann es zu statischer Aufladung kommen. Der Anwender kann einen elektrischen Schlag bekommen und die Elektronik des Elektrowerkzeugs kann beschädigt werden.

## 8 Arbeiten mit dem Elektrowerkzeug



Beachten Sie beim Arbeiten alle eingangs eingeführten Sicherheitshinweise sowie folgende Regeln:

- Elektrowerkzeug nur im eingeschalteten Zustand gegen das Werkstück führen.

- **Warten Sie, bis das Elektrowerkzeug zum Stillstand gekommen ist, bevor Sie es ablegen.** Das Einsatzwerkzeug kann sich verhaken und zum Verlust der Kontrolle über das Elektrowerkzeug führen.
- Nur im Gegenlauf fräsen (Vorschubrichtung des Elektrowerkzeugs in Schnittrichtung des Werkzeugs).

### 8.1 Fräsen

- ▶ Das Elektrowerkzeug mit gleichmäßigem Vorschub an der Werkstückkante entlangführen. Darauf achten, dass der Führungstisch und das Anlaufkugellager stets am Werkstück anliegen.

## 9 Wartung und Pflege



### WARNUNG

#### Verletzungsgefahr, Stromschlag

- ▶ Vor allen Wartungs- und Pflegearbeiten stets den Netzstecker aus der Steckdose ziehen!
- ▶ Alle Wartungs- und Reparaturarbeiten, die ein Öffnen des Gehäuses erfordern, dürfen nur von einer autorisierten Kundendienstwerkstatt durchgeführt werden.



**Kundendienst und Reparatur** nur durch Hersteller oder durch Servicewerkstätten. Nächstgelegene Adresse unter: [www.festool.de/service](http://www.festool.de/service)

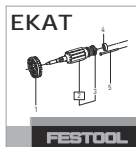

Nur original Festool Ersatzteile verwenden! Bestell-Nr. unter: [www.festool.de/service](http://www.festool.de/service)

- ▶ Beschädigte Schutzeinrichtungen und Teile müssen sachgemäß durch eine anerkannte Fachwerkstatt repariert oder ausgewechselt werden, soweit nichts anderes in der Betriebsanleitung angegeben ist.
- ▶ Zur Sicherung der Luftzirkulation müssen die Kühlluftöffnungen im Motorgehäuse stets frei und sauber gehalten werden.

## 10 Zubehör

Die Bestellnummern für Zubehör und Werkzeuge finden Sie in Ihrem Festool Katalog oder im Internet unter [www.festool.de](http://www.festool.de).

## 11 Umwelt



### Gerät nicht in den Hausmüll werfen!

Geräte, Zubehör und Verpackungen einer umweltgerechten Wiederverwertung zuführen. Geltende nationale Vorschriften beachten.

Gemäß Europäischer Richtlinie über Elektro- und Elektronik-Altgeräte und Umsetzung in nationales Recht, müssen verbrauchte Elektrowerkzeuge getrennt gesammelt und einer umweltgerechten Wiederverwertung zugeführt werden.







Informationen zur den Rücknahmestellen für eine ordnungsgemäße Entsorgung sind unter [www.festool.de/recycling](http://www.festool.de/recycling) einsehbar.

**Informationen zur REACH:** [www.festool.de/reach](http://www.festool.de/reach)

## Contents

1	Symbols.....	13
2	Safety warnings.....	13
3	Intended use.....	14
4	Technical data.....	15
5	Parts of the device.....	15
6	Commissioning.....	15
7	Settings.....	15
8	Working with the electric power tool.....	16
9	Service and maintenance.....	16
10	Accessories.....	17
11	Environment.....	17
12	General information.....	17

## 1 Symbols

-  Warning of general danger
-  Warning of electric shock
-  Read the operating instructions and safety instructions.
-  Wear ear protection.
-  Wear protective gloves when changing tools!
-  Wear a dust mask.
-  Wear protective goggles.
-  Disconnecting the mains power cable
-  Connecting the mains power cable
-  Safety class II
-  Do not dispose of it with domestic waste.
-  CE marking: Confirms the conformity of the power tool with the European Community directives.
-  Tip or advice
-  Handling instruction



UKCA marking: The United Kingdom Conformity Assessed symbol is a marking for products being placed on the market in the United Kingdom. It is a manufacturer's indication that the product is in conformance with the relevant regulations in the UK.

## 2 Safety warnings

### 2.1 General power tool safety warnings

 **WARNING! Read all safety warnings, instructions, illustrations and specifications provided with this power tool.** Failure to follow all instructions listed below may result in electric shock, fire and/or serious injury.

**Save all warnings and instructions for future reference.**

The term "power tool" in the warnings refers to your mains-operated (corded) power tool or battery-operated (cordless) power tool.

### 2.2 Machine-specific safety notices

- **Hold the power tool by insulated gripping surfaces only, because the cutter may contact its own cord.** Cutting a "live" wire may make exposed metal parts of the power tool "live" and could give the operator an electric shock.
- **Use clamps or another practical way to secure and support the workpiece to a stable platform.** Holding the work by your hand or against the body leaves it unstable and may lead to loss of control.
- Operate power tool solely with properly installed guide table **[1-12]** and guard **[1-3]**.
- Operate power tool only with locked adjusting ring (see section **7.3**).
- **Only cutters provided by Festool for this purpose may be mounted on the power tool.** The use of other cutters is prohibited due to the increased risk of injury.
- Only use routers that meet standard EN 847-1. All Festool cutters meet these requirements.
- Used tools must be approved for speeds of at least 30,000 rpm according to EN 847-1.
- Spindle **[3-3]** and screw **[3-1]** must not be damaged.
- Do not work on the power tool if its electronics are defective as this may lead to excessive speeds. You can tell if the electronics are defective if there is no smooth start-

up and in the event of generation of smoke or the smell of burning from the machine.



**Wear suitable personal protective equipment:** Ear protection, protective goggles, dust mask for work that generates dust, protective gloves for changing tools.

- **Only for AS/NZS:** The tool shall always be supplied via residual current device with a rated residual current of 30 mA or less.

### 2.3 Router safety instructions

#### General

- Proceed with extreme care when unpacking, packing and handling the tool (e.g. installing it in the machine). There is a risk of injury from extremely sharp cutting edges!
- When handling the tool, wearing safety gloves provides a more secure hold of the tool and further reduces the risk of injury.
- Observe the safety warnings for your machine.
- Comply with the safety regulations that apply in your country.
- **WARNING!** Do not use tools with visible cracks or blunt or damaged cutting edges.

#### Installation and mounting

- Tools must be clamped in such a way that they cannot come loose during operation.
- Insert the routing tool into the collet as far as possible or at least up to the mark on the router shank.
- When assembling the tool, it must be ensured that the clamping takes place in the routing machine's collet and that the edges do not come into contact with one another or the fixed clamps.
- Clamping or fixing nuts must be tightened using suitable keys, etc. and with the torque specified by the manufacturer.
- Do not lengthen the key or tighten by hitting with a hammer.
- The clamping surfaces must be cleaned to remove contamination, grease, oil and water.
- Clamping screws must be tightened according to the manufacturer's instructions.

#### Service and maintenance

- Always use original Festool spare parts.
- Repairs and sanding work may only be carried out by experts.

- The tool design must not be changed.
- For repairs and sanding work, see the additional instructions at [www.festool.com](http://www.festool.com).
- Deresinify and clean the tool regularly (cleaning agent with pH between 4.5 and 8).
- Blunt edges can be resharpened on the clamping surface to a minimum cutting edge thickness of 1 mm.
- Only transport the tool in suitable packaging – risk of injury!

### 2.4 Emission levels

The levels determined in accordance with EN 62841 are typically:

Sound pressure level	$L_{PA} = 80 \text{ dB(A)}$
Sound power level	$L_{WA} = 91 \text{ dB(A)}$
Uncertainty	$K = 1,5 \text{ dB}$



#### CAUTION

**Noise generated when working  
Risk of damage to hearing**

- Use ear protection.

Vibration emission level  $a_h$  (vector sum for three directions) and uncertainty  $K$  measured in accordance with EN 62841:

$$a_h < 2.5 \text{ m/s}^2$$

$$K = 1.5 \text{ m/s}^2$$

The specified emission levels (vibration, noise)

- are used to compare machines.
- They are also used for making preliminary estimates regarding vibration and noise load during operation.
- They represent the primary applications of the power tool.



#### CAUTION

**The emission values may deviate from the specified values. This is dependent on how the tool is used and the type of workpiece being machined.**

- The actual load during the entire operating cycle must be evaluated.
- Depending on the actual load, suitable protective measures must be defined in order to protect the operator.

## 3 Intended use

The edge router is designed for flush trimming and profile routing wood, plastic and similar materials.



The user is liable for improper or non-intended use.

### 3.1 Routing tools

#### Type of feed

MAN (manual feed).

#### Speed

The maximum speed specified on the tool must not be exceeded and the speed range must be adhered to.

#### Materials

Wood, plastics. Observe the material information on the packaging.

Only qualified and experienced persons who are familiar with the tools are permitted to use them.

## 4 Technical data

Edge router	OFK 500 Q
Power	450 W
Speed (no-load)	28,000 rpm
Max. routing diameter	27 mm
Connection dia. d/e	27 mm
Weight as per EPTA procedure 01:2014:	1.6 kg

### 4.1 Routing tools

See imprint on the routing tool.

Cutters have been produced in compliance with EN 847-1:2017.

## 5 Parts of the device

- [1-1]** Extraction adapter angle adapter
- [1-2]** Extractor connector
- [1-3]** Guard
- [1-4]** Guard fixture rotary knob
- [1-5]** Guard fixture threaded hole
- [1-6]** Adjusting ring routing depth
- [1-7]** Locking slide routing depth
- [1-8]** Gripping surface
- [1-9]** Plug-it connection
- [1-10]** On/off switch
- [1-11]** Spindle stop locking button
- [1-12]** Guide table

The specified illustrations appear at the beginning of the Operating Instructions.

## 6 Commissioning



### WARNING

#### Unauthorised voltage or frequency.

##### Risk of accidents

- ▶ The mains voltage and the frequency of the power source must correspond to the specifications on the name plate.
- ▶ In North America, only Festool machines with the voltage specifications 120 V / 60 Hz may be used.



### CAUTION

#### Heating of the plug it connection if bayonet fitting is not completely locked

##### Risk of burns

- ▶ Before switching on the power tool, make sure that the bayonet fitting at the mains cable is closed fully and locked.
- ▶ Connect and disconnect the mains power cable **[2]**.

### 6.1 Switching on/off

The switch **[1-10]** serves as an on/off switch (I = ON, 0 = OFF).

## 7 Settings



### WARNING

#### Risk of injury, electric shock

- ▶ Always disconnect the mains plug from the socket before performing any work on the machine.

### 7.1 Restart protection

The built-in restart protection prevents the power tool from starting up again automatically if the power is disconnected when the on/off switch is pressed. In this case, the power tool must be switched off and then switched back on again.

Due to the built-in restart protection, the power tool cannot be switched on and off via an external switch module.

### 7.2 Fitting the guard

- ▶ Secure guard **[1-3]** with the rotary knob **[1-4]** to the threaded hole **[1-5]** of the guide table.

**NOTICE** The pin [3-6] must be flush with the grinding face (not at the circumference) of the ball bearing guide.

### 7.3 Locking/unlocking adjusting ring

**WARNING!** Operate power tool only with locked adjusting ring [1-6].

#### Locking

- ▶ Push locking slide [1-7] forward.

#### Unlocking

- ▶ Push locking slide [1-7] backward.

### 7.4 Setting the routing depth

- ▶ Unlock adjusting ring [1-6].
- ▶ **Larger routing depth:** Turn adjusting ring in a clockwise direction.  
**Smaller routing depth:** Turn adjusting ring in an anti-clockwise direction.
- ▶ Lock adjusting ring.

- ① Twist around a cut-out:  
Routing depth change = 1 mm

### 7.5 Changing routing tool



#### CAUTION

##### Risk of injury from hot and sharp insertion tool

- ▶ Do not use any blunt or faulty insertion tools.
- ▶ Wear protective gloves when handling an insertion tool.
- ▶ Unlock adjusting ring [1-6].
- ▶ Turn adjusting ring until the nose [3-4] of the locking button [3-5] is opposite a cut-out of the adjusting ring.
- ▶ Press locking button and turn routing tool [3-2] until the locking button engages, thereby locking the spindle. Press and hold the locking button.
- ▶ Undo the screw [3-1] on the ball bearing guide.
- ▶ Remove the routing tool [3-2].
- ▶ Insert new routing tool.
- ▶ Place screw [3-1] in ball bearing guide and tighten.
- ▶ Release locking button and lock adjusting ring.

### 7.6 Dust extraction



#### WARNING

##### Health hazard posed by dust

- ▶ Always work with an extractor.
- ▶ Comply with national regulations.

The angle adapter [1-1] acts as an adapter for connection to a Festool mobile dust extractor.

- ▶ Place angle adapter [1-1] on the extractor connector [1-2] of the guard.
- ▶ Insert adapter of a dust extraction hose 27 mm into the angle adapter.

**CAUTION!** If an anti-static suction hose is not used, static charge may occur. The user may receive an electric shock and the electronics of the power tool may be damaged.

## 8 Working with the electric power tool



When working on the machine, observe all of the safety warnings that are listed at the start as well as the following rules:

- Only guide the power tool towards the workpiece when it is switched on.
- **Wait until the power tool has come to a complete halt before placing it down.** The insertion tool can get caught and lead to a loss of control of the power tool.
- When routing, ensure that the power tool's feed direction is the same as the tool's cutting direction.

### 8.1 Routing

- ▶ Steadily guide the machine along the edge of the workpiece. Ensuring that the guiding table and the milling tool ball bearing are in contact with the workpiece at all times.

## 9 Service and maintenance



#### WARNING

##### Risk of injury, electric shock

- ▶ Always pull the mains plug from the socket before performing any servicing and maintenance work.
- ▶ All maintenance and repair work which requires the housing to be opened should always be carried out by an authorised service workshop.



**Customer service and repairs** must only be carried out by the manufacturer or service workshops. Find the nearest address at:

[www.festool.co.uk/service](http://www.festool.co.uk/service)

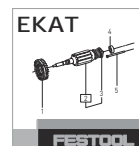

Always use original Festool spare parts. Order no. at:

[www.festool.co.uk/service](http://www.festool.co.uk/service)



- ▶ Damaged safety devices and components must be repaired or replaced in a recognised specialist workshop, unless otherwise indicated in the operating instructions.
- ▶ To ensure constant air circulation, always keep the cooling air openings in the motor housing clean and free of blockages.

## 10 Accessories

Refer to the Festool catalogue for the order numbers of accessories and tools or find them online at [www.festool.co.uk](http://www.festool.co.uk).

## 11 Environment



**Do not dispose of the device in the household waste!** Recycle devices, accessories and packaging. Observe applicable national regulations.

In accordance with the European Directive on waste electrical and electronic equipment and implementation in national law, used power tools must be collected separately and handed in for environmentally friendly recycling.

Information about collection points for correct disposal is available at [www.festool.co.uk/recycling](http://www.festool.co.uk/recycling).

**Information on REACH:** [www.festool.co.uk/reach](http://www.festool.co.uk/reach)

## 12 General information















### Imported into the UK by

Festool UK Ltd  
1 Anglo Saxon Way  
Bury St Edmunds  
IP30 9XH  
Great Britain

## Sommaire

1	Symboles.....	18
2	Consignes de sécurité.....	18
3	Utilisation conforme.....	20
4	Caractéristiques techniques.....	20
5	Éléments de l'appareil.....	20
6	Mise en service.....	20
7	Réglages.....	21
8	Utilisation de l'outil électroportatif.....	21
9	Entretien et maintenance.....	22
10	Accessoires.....	22
11	Environnement.....	22

## 1 Symboles

-  Avertit d'un danger général
-  Avertit d'un risque de décharge électrique
-  Lire le mode d'emploi et les consignes de sécurité !
-  Porter une protection auditive !
-  Porter des gants de protection pour procéder au changement d'outil !
-  Porter une protection respiratoire !
-  Porter des lunettes de protection !
-  Débrancher le câble de raccordement secteur
-  Brancher le câble de raccordement secteur
-  Classe de protection II
-  Ne pas jeter avec les ordures ménagères.
-  Marquage CE : confirme la conformité de l'outil électroportatif aux directives de la Communauté européenne.
-  Conseil, information
-  Instruction

## 2 Consignes de sécurité

### 2.1 Consignes générales de sécurité pour outils électroportatifs

 **AVERTISSEMENT ! Veuillez lire toutes les consignes de sécurité et instructions.**

Le non-respect des consignes de sécurité et des instructions peut provoquer une décharge électrique, un incendie et/ou des blessures graves.

**Conserver l'ensemble des consignes de sécurité et des instructions afin de pouvoir les consulter ultérieurement.**

Le terme « outil électroportatif » utilisé dans les consignes de sécurité se rapporte aux outils électroportatifs fonctionnant sur secteur (avec câble) et aux outils électroportatifs fonctionnant sur batterie (sans câble).

### 2.2 Consignes de sécurité spécifiques à l'appareil

- **Tenez l'outil électroportatif uniquement par les parties isolées car la fraise peut entrer en contact avec son propre câble de raccordement.** Le contact avec un câble sous tension peut également mettre des pièces métalliques de l'appareil sous tension et provoquer une décharge électrique.
- **Fixez et bloquez la pièce sur un support stable au moyen de serre-joints ou d'autres accessoires.** Si vous maintenez la pièce uniquement avec la main ou la bloquez uniquement contre votre corps, elle reste instable, ce qui peut conduire à une perte de contrôle.
- Ne faire fonctionner l'outil électroportatif qu'avec la table de guidage **[1-12]** et le capot de protection **[1-3]** montés correctement.
- Faire fonctionner l'outil électroportatif uniquement avec une bague de réglage verrouillée (voir chapitre 7.3).
- **L'outil électroportatif doit uniquement être équipé de fraises proposées à cette fin par Festool.** L'utilisation d'autres fraises est interdite en raison d'un risque accrue de blessures.
- Seule l'utilisation de fraises conformes à EN 847-1 est autorisée. Toutes les fraises de Festool satisfont à ces exigences.
- Les outils utilisés doivent être homologués selon EN 847-1 pour des régimes d'au moins 30 000 tr/min.

- Ni la broche **[3-3]** ni la vis **[3-1]** ne doivent présenter des dommages.
- Ne pas utiliser l'outil électrique si son système électronique est défectueux. Ceci peut entraîner des vitesses de rotation excessives. Un système électronique défectueux est reconnaissable au manque de démarrage progressif et au dégagement de fumée ou à l'odeur de brûlé sortant de la machine.



**Porter un équipement de protection individuelle approprié** : protection auditive, lunettes de protection, masque de protection contre la poussière pour les opérations générant de la poussière, gants de protection pour le changement d'outil.

### 2.3 Consignes de sécurité fraiseuse

#### Généralités

- Déballez, emballez et manipulez l'outil avec le plus grand soin (lors de l'installation dans la machine par ex.). Risque de blessure dû aux dents très tranchantes !
- Lors de la manipulation de l'outil, le port de gants de protection améliore la prise sur l'outil et réduit encore le risque de blessure.
- Respectez les consignes de sécurité de votre machine.
- Veuillez respecter les prescriptions de sécurité en vigueur dans votre pays.
- **AVERTISSEMENT !** N'utilisez pas les outils avec des fissures visibles, des dents émoussées ou endommagées.

#### Montage et fixation

- Les outils doivent être serrés de telle sorte qu'ils ne se détachent pas pendant le travail.
- Introduisez l'outil de fraisage aussi loin que possible dans la pince de serrage, ou au moins jusqu'au repère apposé sur la tige de la fraise.
- Lors du montage, veillez à serrer l'outil dans la pince de serrage de la fraise et à empêcher les arêtes de coupe de se toucher mutuellement ou d'entrer en contact avec les éléments de serrage.
- Les écrous de serrage ou de fixation doivent être serrés à l'aide d'une clé appropriée et en respectant le couple indiqué par le fabricant.

- Il est interdit de rallonger la clé ou de s'aider d'un marteau lors du serrage.
- Nettoyer les salissures, la graisse, l'huile ou l'eau des surfaces de serrage.
- Serrer les vis de serrage selon les instructions du fabricant.

#### Entretien et maintenance

- Utiliser uniquement des pièces détachées Festool d'origine.
- Les réparations et les opérations de rectification sont réservées aux spécialistes.
- Ne modifiez pas la conception de l'outil.
- Pour les réparations et les opérations de rectification, respectez les consignes supplémentaires fournies sur [www.festool.com](http://www.festool.com).
- Enlevez la résine et nettoyez régulièrement l'outil (produit nettoyant dont le pH est compris entre 4,5 et 8).
- Les arêtes de coupe émoussées peuvent être rectifiées sur la surface de coupe jusqu'à une épaisseur minimale de 1 mm.
- Transportez l'outil dans un emballage approprié pour éviter tout risque de blessure !

### 2.4 Valeurs d'émission

Les valeurs typiques déterminées selon EN 62841 sont les suivantes :

Niveau de pression acoustique	$L_{PA} = 80 \text{ dB(A)}$
Niveau de puissance acoustique	$L_{WA} = 91 \text{ dB(A)}$
Incertitude	$K = 1,5 \text{ dB}$



#### ATTENTION

##### Émission de bruit lors de l'utilisation Lésions auditives

- Utiliser une protection auditive.

Valeur d'émission vibratoire  $a_h$  (somme vectorielle tridirectionnelle) et incertitude K déterminées conformément à EN 62841 :

$$a_h < 2,5 \text{ m/s}^2$$

$$K = 1,5 \text{ m/s}^2$$

Les valeurs d'émission indiquées (vibrations, bruit)

- sont fournies à des fins de comparaison avec d'autres appareils,

- permettent également une estimation provisoire des nuisances sonores et vibratoires lors de l'utilisation,
- sont représentatives des principales applications de l'outil électroportatif.



## ATTENTION

**Les valeurs d'émissions peuvent diverger des valeurs indiquées. Ceci dépend de l'utilisation de l'outil et du type de pièce à travailler.**

- Il est nécessaire d'évaluer les nuisances sonores réelles sur toute la durée du cycle d'utilisation.
- Déterminer ensuite des mesures de sécurité adaptées aux nuisances sonores réelles afin de protéger l'utilisateur.

## 3 Utilisation conforme

L'affleureuse est prévue pour l'affleurage et le profilage de bois, plastique et matériaux semblables.



L'utilisateur est responsable des dommages provoqués par une utilisation non conforme.

### 3.1 Gamme de fraises

#### Type d'utilisation

MAN (avance à la main).

#### Régime

La vitesse maximale indiquée sur l'outil ne doit pas être dépassée ou la plage de vitesse doit être respectée.

#### Matériaux

Bois, plastiques. Respectez les indications concernant le matériau sur l'emballage.

Les outils ne doivent être utilisés que par des personnes formées et expérimentées, familiarisées avec l'utilisation des outils.

## 4 Caractéristiques techniques

Affleureuse	OFK 500 Q
puissance	450 W
Régime (à vide)	28 000 tr/min
Ø de fraise, max.	27 mm
Ø raccord d'aspiration	27 mm
Poids selon la procédure EPTA 01:2014 :	1,6 kg

## 4.1 Gamme de fraises

Voir les données imprimées sur la fraise.

Les fraises ont été fabriquées conformément à la norme EN 847-1:2017.

## 5 Éléments de l'appareil

- [1-1] Pièce coudée adaptateur d'aspiration
- [1-2] Raccord d'aspiration
- [1-3] Capot de protection
- [1-4] Molette pour la fixation du capot de protection
- [1-5] Trou fileté pour la fixation du capot de protection
- [1-6] Bague de réglage profondeur de fraisage
- [1-7] Loquet d'arrêt profondeur de fraisage
- [1-8] Surface de préhension
- [1-9] Raccordement plug-it
- [1-10] Interrupteur marche/arrêt
- [1-11] Touche d'arrêt blocage de broche
- [1-12] Capot de profondeur

Les illustrations indiquées se trouvent en début de notice d'utilisation.

## 6 Mise en service



### AVERTISSEMENT

#### Tension ou fréquence non admissible !

#### Risque d'accident

- La tension et la fréquence d'alimentation électrique doivent être conformes aux indications de la plaque signalétique.
- En Amérique du nord, utiliser uniquement les machines Festool fonctionnant sous une tension de 120 V / 60 Hz.



### ATTENTION

**Échauffement du raccord plug it si le raccord à baïonnette n'est pas complètement verrouillé**

#### Risque de brûlures

- Avant de mettre en marche l'outil électroportatif, assurez-vous que le raccord à baïonnette sur le câble de raccordement secteur est complètement fermé et verrouillé.

- ▶ Brancher et débrancher le câble de raccordement secteur [2].

### 6.1 Mise en marche/à l'arrêt

Le commutateur [1-10] sert d'interrupteur MARCHE/ARRÊT (I = MARCHE, 0 = ARRÊT).

## 7 Réglages



### AVERTISSEMENT

#### Risque de blessures, décharge électrique

- ▶ Débrancher la fiche de la prise de courant avant toute intervention sur la machine !

### 7.1 Protection anti-redémarrage

La protection anti-redémarrage intégrée empêche un redémarrage automatique de l'outil électroportatif après une coupure d'alimentation lorsque l'interrupteur marche/arrêt est enfoncé. Dans ce cas, l'outil électroportatif doit tout d'abord être éteint puis remis en marche. En raison de du système de protection anti-redémarrage intégré, la mise en marche ou à l'arrêt de l'outil électroportatif au moyen d'un module de commutateur externe n'est pas possible.

### 7.2 Montage du capot de protection

- ▶ Fixer le capot de protection [1-3] avec la molette [1-4] sur le trou fileté [1-5] de la table de guidage.

**AVIS** La tige [3-6] doit se trouver à l'avant (pas autour) du roulement à billes de butée.

### 7.3 Verrouiller/déverrouiller la bague de réglage

**AVERTISSEMENT !** Faire fonctionner l'outil électroportatif uniquement avec une bague de réglage verrouillée [1-6].

#### Verrouiller

- ▶ Déplacer le loquet d'arrêt [1-7] vers l'avant.

#### Déverrouiller

- ▶ Déplacer le loquet d'arrêt [1-7] vers l'arrière.

### 7.4 Réglage de la profondeur de fraisage

- ▶ Déverrouiller la bague de réglage [1-6].
- ▶ **Grande profondeur de fraisage** : tourner la bague de réglage dans le sens horaire.
- ▶ **Faible profondeur de fraisage** : tourner la bague de réglage dans le sens anti-horaire.
- ▶ Verrouiller la bague de réglage.

- ① Rotation d'un évidement :  
modification de la profondeur de fraisage = 1 mm

## 7.5 Changement de l'outil de fraisage



### ATTENTION

#### Risque de blessures dû à l'outil d'usinage chaud et tranchant

- ▶ Ne pas monter d'outils d'usinage émoussés ou défectueux.
- ▶ Se munir de gants de protection pour manipuler l'outil d'usinage.
- ▶ Déverrouiller la bague de réglage [1-6].
- ▶ Tourner la bague de réglage jusqu'à ce que l'ergot [3-4] de la touche d'arrêt [3-5] se trouve en face d'un évidement de la bague de réglage.
- ▶ Appuyer sur la touche d'arrêt et tourner la fraiseuse [3-2] jusqu'à ce que la touche d'arrêt s'enclenche et que la broche s'arrête. Maintenir la touche d'arrêt.
- ▶ Ouvrir la vis [3-1] du roulement à billes de butée.
- ▶ Retirer la fraiseuse [3-2].
- ▶ Insérer la nouvelle fraiseuse.
- ▶ Placer la vis [3-1] avec le roulement à billes de butée et serrer à fond.
- ▶ Relâcher la touche d'arrêt et verrouiller la bague de réglage.

### 7.6 Aspiration



### AVERTISSEMENT

#### Risques pour la santé dus aux poussières

- ▶ Ne jamais travailler sans aspiration.
- ▶ Respecter les dispositions nationales.

La pièce coudée [1-1] sert d'adaptateur pour le raccordement à un aspirateur Festool.

- ▶ Raccorder la pièce coudée [1-1] au raccord d'aspiration [1-2] du capot de protection.
- ▶ Placer le raccord d'un tuyau d'aspiration 27 mm dans la pièce coudée.

**ATTENTION !** Si vous n'utilisez pas de tuyau d'aspiration antistatique, une accumulation d'électricité statique est possible. L'utilisateur risque alors de subir une décharge électrique et le système électronique de l'outil électroportatif risque d'être endommagé.

## 8 Utilisation de l'outil électroportatif



Pendant l'utilisation, respectez toutes les consignes de sécurité indiquées ci-avant ainsi que les règles suivantes :

- Guider l'outil électroportatif contre la pièce à travailler seulement quand celui-ci est activé.
- **Attendez que l'outil électroportatif soit complètement immobilisé avant de le déposer.** L'outil monté peut s'accrocher et provoquer une perte de contrôle de l'outil électroportatif.
- Fraiser uniquement en remontant (direction d'avance de l'outil électroportatif dans le sens de coupe de l'outil).

### 8.1 Fraiseuses

- Guider l'outil électroportatif avec une avance régulière le long du bord de la pièce. Veiller à ce que la table de guidage et le roulement à billes de butée se trouvent toujours sur la pièce.

## 9 Entretien et maintenance



### AVERTISSEMENT

#### Risques de blessures, décharge électrique

- Avant toute opération de maintenance ou d'entretien, toujours débrancher la fiche secteur de la prise de courant !
- Tous les travaux de maintenance et de réparation nécessitant une ouverture du boîtier doivent uniquement être effectués par un atelier de service après-vente agréé.



**Service après-vente et réparation** uniquement par le fabricant ou des ateliers homologués. Pour trouver l'adresse la plus proche :

[www.festool.fr/services](http://www.festool.fr/services)

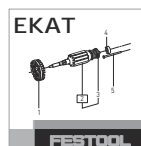

Utiliser uniquement des pièces détachées Festool d'origine ! Réf. sur :

[www.festool.fr/services](http://www.festool.fr/services)

- Sauf indication contraire dans la notice d'utilisation, les dispositifs de protection et pièces endommagés doivent être réparés ou remplacés dans les règles de l'art par un atelier spécialisé agréé.
- Pour assurer la circulation de l'air, il est impératif que les ouïes de ventilation du carter moteur soient maintenues dégagées et propres.

## 10 Accessoires

Vous trouverez les références des accessoires et des outils dans votre catalogue Festool ou sur Internet à l'adresse [www.festool.fr](http://www.festool.fr).

## 11 Environnement



**Ne pas jeter l'appareil avec les ordures ménagères !** Veiller à un recyclage écologique des appareils, accessoires et emballages. Respecter les règlements nationaux en vigueur.

Selon la directive européenne relative aux appareils électriques et électroniques usagés et sa transposition en droit national, les outils électroportatifs usagés doivent être collectés à part et recyclés de manière écologique.

Vous trouverez les informations sur les points de collecte pour une élimination correcte sur [www.festool.fr/recycling](http://www.festool.fr/recycling).

**Informations à propos de REACH :**  
[www.festool.fr/reach](http://www.festool.fr/reach)

















Points de collecte sur [www.quefairedemesdechets.fr](http://www.quefairedemesdechets.fr)  
Privilégiez la réparation ou le don de votre appareil !

## Índice de contenidos

1	Símbolos.....	23
2	Indicaciones de seguridad.....	23
3	Uso conforme a lo previsto.....	25
4	Datos técnicos.....	25
5	Componentes de la herramienta.....	25
6	Puesta en servicio.....	25
7	Ajustes.....	26
8	Trabajo con la herramienta eléctrica.....	27
9	Mantenimiento y cuidado.....	27
10	Accesorios.....	27
11	Medio ambiente.....	27

## 1 Símbolos

-  Aviso de peligro general
-  Peligro de electrocución
-  ¡Leer el manual de instrucciones y las indicaciones de seguridad!
-  Usar protección para los oídos
-  Deben usarse guantes de protección al cambiar de herramienta.
-  Utilizar protección respiratoria.
-  Utilizar gafas de protección
-  Desconexión del cable de conexión a red
-  Conexión del cable de conexión a la red eléctrica
-  Clase de protección II
-  No depositar en la basura doméstica.
-  Marcado CE: Certifica la conformidad de la herramienta eléctrica con las directivas de la Comunidad Europea.
-  Consejo, indicación
-  Guía de procedimiento

## 2 Indicaciones de seguridad

### 2.1 Indicaciones de seguridad generales para herramientas eléctricas

 **ADVERTENCIA! Leer todas las indicaciones de seguridad y instrucciones.** Si no se cumplen debidamente las indicaciones de seguridad y las instrucciones, pueden producirse descargas eléctricas, quemaduras o lesiones graves.

**Guardar todas las indicaciones de seguridad e instrucciones para que sirvan de futura referencia.**

El término "herramienta eléctrica" empleado en las indicaciones de seguridad hace referencia a herramientas eléctricas conectadas a la red eléctrica (con un cable de red) o a herramientas eléctricas alimentadas con batería (sin cable de red).

### 2.2 Indicaciones de seguridad específicas

- **Sujete la herramienta eléctrica únicamente por las zonas de agarre aisladas, ya que la fresa podría entrar en contacto con el cable de conexión.** El contacto con una conducción de corriente puede poner bajo tensión también las piezas metálicas de la máquina y provocar una descarga eléctrica.
- **Fije y asegure la pieza de trabajo a una base estable por medio de mordazas o un dispositivo similar.** Si sostiene la pieza de trabajo únicamente con la mano o la apoya contra el cuerpo, aumentará su inestabilidad, así como el riesgo de perder el control sobre la pieza.
- Utilizar la herramienta eléctrica solo con la mesa de guiado **[1-12]** y la caperuza protectora **[1-3]** montadas conforme a las instrucciones.
- Utilizar la herramienta eléctrica solo con el anillo de ajuste bloqueado (ver el capítulo 7.3).
- **En la herramienta eléctrica solo pueden montarse fresas ofertadas por Festool para ello.** Está prohibido utilizar otras fresas, pues el riesgo de sufrir lesiones es elevado.
- Deben utilizarse únicamente fresas conformes con la norma EN 847-1. Toda la gama de fresas de Festool cumple estos requisitos.
- Las herramientas utilizadas deben estar homologadas según EN 847-1 para un nú-

mero de revoluciones mínimo de 30.000 rpm.

- Ni el husillo **[3-3]** ni el tornillo **[3-1]** deben presentar daños.
- No trabajar con la máquina si el sistema electrónico de la herramienta eléctrica está defectuoso, puesto que pueden producirse velocidades demasiado elevadas. Sabrá que el sistema electrónico está defectuoso cuando el arranque no sea suave, si sale humo o si la máquina desprende olor a quemado.



**Deben utilizarse los equipos de protección individual adecuados:** protección de oídos, gafas de protección, mascarilla en caso de trabajos que generen polvo, guantes de protección al cambiar de herramienta.

## 2.3 Indicaciones de seguridad de la fresadora

### General

- Las tareas de embalaje, desembalaje y manipulación de la herramienta (p. ej. montaje en la máquina) deben realizarse con sumo cuidado. Existe peligro de lesión por la presencia de aristas de corte muy afiladas.
- El uso de guantes de protección al manejar la herramienta incrementa la seguridad de agarre y reduce aun más el riesgo de sufrir lesiones.
- Tener en cuenta las indicaciones de seguridad de la máquina.
- Observar las normativas de seguridad vigentes en el país de uso.
- **ADVERTENCIA!** No deben utilizarse herramientas con grietas visibles, con aristas de corte romas o dañadas.

### Montaje y fijación

- Las herramientas deben sujetarse de manera que no se suelten durante el funcionamiento.
- Inserte la fresa en la pinza hasta donde le sea posible; como mínimo, hasta la marca en el vástago de la fresa.
- Para montar la herramienta es preciso asegurarse de que la sujeción se realiza en la pinza de la fresadora y que los filos no entran en contacto entre sí ni con los elementos de sujeción.
- Las tuercas de sujeción o fijación deben apretarse con las llaves adecuadas apli-

cando el par de giro indicado por el fabricante.

- No está permitido alargar la llave ni apretar dando golpes con un martillo.
- Debe limpiarse la suciedad, la grasa, el aceite y el agua de las superficies de sujeción.
- Los tornillos de sujeción deben apretarse observando las instrucciones del fabricante.

### Mantenimiento y cuidado

- Utilizar exclusivamente piezas de recambio Festool originales.
- Las reparaciones y los trabajos de lijado deben ser realizados siempre por personal experto.
- No debe modificarse la construcción de la herramienta.
- Para las reparaciones y los trabajos de lijado observar las indicaciones adicionales recogidas en [www.festool.com](http://www.festool.com).
- Eliminar la resina y limpiar periódicamente la herramienta (producto de limpieza con pH entre 4,5 y 8).
- Las aristas de corte romas pueden reafilarse en la superficie de sujeción hasta un grosor de filo mínimo de 1 mm.
- El transporte de la herramienta debe realizarse solo en un embalaje adecuado: ¡peligro de lesiones!

## 2.4 Emisiones

Los valores típicos obtenidos de acuerdo con la norma EN 62841 son:

Nivel de intensidad sonora	$L_{PA} = 80 \text{ dB(A)}$
Nivel de potencia sonora	$L_{WA} = 91 \text{ dB(A)}$
Incertidumbre	$K = 1,5 \text{ dB}$



### ATENCIÓN

#### Ruido producido durante el trabajo

#### Daños en los oídos

- Utilizar protección de oídos.

Valor de emisión de vibraciones en  $a_h$  (suma vectorial de tres direcciones) e incertidumbre K determinada según EN 62841:

$$a_h < 2,5 \text{ m/s}^2$$

$$K = 1,5 \text{ m/s}^2$$

Las emisiones especificadas (vibración, ruido)

- sirven para comparar máquinas,



- son adecuadas para una evaluación provisional de los valores de vibración y ruido en funcionamiento
- y representan las aplicaciones principales de la herramienta eléctrica.



### ATENCIÓN

**Los valores de emisión pueden diferir de los valores indicados. Esto depende del uso que se le dé a la herramienta y del tipo de pieza de trabajo procesado.**

- ▶ Debe valorarse el nivel de carga real a lo largo de todo el ciclo de funcionamiento.
- ▶ Dependiendo de la carga real, deberán determinarse medidas de seguridad adecuadas para proteger al usuario.

## 3 Uso conforme a lo previsto

La fresadora de cantos está diseñada para el fresado enrasado y para fresar perfiles de madera, plástico y materiales similares.



El usuario será responsable de cualquier utilización indebida.

### 3.1 Gama de fresas

#### Tipo de avance

MAN (avance manual).

#### Número de revoluciones

No debe excederse el número de revoluciones indicado en la herramienta, es decir, debe observarse la gama de revoluciones.

#### Materiales

madera, plásticos. Observar las indicaciones del material en el embalaje.

Las herramientas solo pueden ser utilizadas por personas formadas y experimentadas, que dominan el manejo de las herramientas.

## 4 Datos técnicos

Fresadora de cantos	OFK 500 Q
Potencia	450 W
Número de revoluciones (marcha en vacío)	28.000 rpm
Ø de la fresa, máx.	27 mm
Conexión aspiración del polvo Ø	27 mm
Peso según procedimiento EPTA 01:2014:	1,6 kg

### 4.1 Gama de fresas

Véase la impresión en la fresadora.

La gama de fresas se ha fabricado de acuerdo con la norma EN 847-1:2017.

## 5 Componentes de la herramienta

- [1-1] Pieza acodada de adaptador de aspiración
- [1-2] Racor de aspiración
- [1-3] Caperuza de protección
- [1-4] Botón giratorio de fijación de caperuza de protección
- [1-5] Orificio roscado de fijación de caperuza de protección
- [1-6] Anillo de ajuste de la profundidad de fresado
- [1-7] Corredera de detención de la profundidad de fresado
- [1-8] Superficie de agarre
- [1-9] Conexión plug it
- [1-10] Interruptor de conexión y desconexión
- [1-11] Tecla de enclavamiento del bloqueo del husillo
- [1-12] Mesa de guiado

Las figuras indicadas se encuentran al principio del manual de instrucciones.

## 6 Puesta en servicio



### ADVERTENCIA

#### Tensión o frecuencia no permitida

#### Peligro de accidente

- ▶ La tensión de red y la frecuencia de la red eléctrica deben coincidir con los datos que figuran en la placa de tipo.
- ▶ En Norteamérica solo pueden utilizarse las máquinas Festool con una tensión de 120 V / 60 Hz.



## ATENCIÓN

**Calentamiento de la conexión plug it porque el cierre de bayoneta no está completamente blo-queado**

### Peligro de quemaduras

- ▶ Antes de conectar la herramienta eléctrica, asegúrese de que el cierre de bayoneta del cable de conexión a la red eléctrica esté completamente cerrado y bloqueado.
- ▶ Conectar y desconectar el cable de conexión a la red eléctrica [2].

### 6.1 Conexión y desconexión

El interruptor [1-10] sirve como interruptor de conexión y desconexión (I = CONECTADO, 0 = DESCONECTADO).

## 7 Ajustes



## ADVERTENCIA

### Peligro de lesiones y electrocución

- ▶ Desconectar el enchufe de la red antes de realizar cualquier trabajo en la máquina.

### 7.1 Protección contra re arranque

La protección contra re arranque integrada impide que la herramienta eléctrica se vuelva a poner en funcionamiento de forma automática tras una caída de la tensión si el interruptor de conexión y desconexión está accionado. En ese caso, la herramienta eléctrica debe desconectarse y volver a conectarse.

La herramienta eléctrica no puede conectarse ni desconectarse mediante un módulo de conmutación externo a causa de la protección contra re arranque incorporada.

### 7.2 Montaje de la caperuza de protección

- ▶ Fijar la caperuza de protección [1-3] con el botón giratorio [1-4] en el orificio roscado [1-5] de la mesa de guiado.

**AVISO** La espiga [3-6] debe estar en contacto con el lado frontal (no con la circunferencia) del cojinete de bolas de arrastre.

### 7.3 Bloqueo/desbloqueo del anillo de ajuste

**ADVERTENCIA!** Utilizar la herramienta eléctrica solo con el anillo de ajuste bloqueado [1-6].

#### Bloqueo

- ▶ Deslizar la corredera de detención [1-7] hacia delante.

#### Desbloqueo

- ▶ Deslizar la corredera de detención [1-7] hacia atrás.

### 7.4 Ajuste de la profundidad de fresado

- ▶ Desbloquear el anillo de ajuste [1-6].
- ▶ **Mayor profundidad de fresado:** girar el anillo de ajuste en el sentido de las agujas del reloj.

**Menor profundidad de fresado:** girar el anillo de ajuste en sentido contrario a las agujas del reloj.

- ▶ Bloquear el anillo de ajuste.



Giro de una entalladura:  
cambio de la profundidad de fresado = 1 mm

### 7.5 Cambio de fresadora



## ATENCIÓN

### Riesgo de lesiones con herramientas calientes y afiladas

- ▶ No utilizar herramientas romas o defectuosas.
- ▶ Usar guantes de protección al manejar la herramienta.

- ▶ Desbloquear el anillo de ajuste [1-6].
- ▶ Girar el anillo de ajuste hasta que el saliente [3-4] de la tecla de enclavamiento [3-5] se encuentre frente a una entalladura del anillo de ajuste.
- ▶ Pulsar la tecla de enclavamiento y girar la fresadora [3-2] hasta que la tecla de enclavamiento encaje y el husillo quede bloqueado. Mantener pulsada la tecla de enclavamiento.
- ▶ Abrir el tornillo [3-1] del cojinete de bolas de arrastre.
- ▶ Retirar la fresadora [3-2].
- ▶ Colocar la nueva fresadora.
- ▶ Colocar el tornillo [3-1] con cojinete de bolas de arrastre y apretarlo.
- ▶ Soltar la tecla de enclavamiento y bloquear el anillo de ajuste.

### 7.6 Aspiración



## ADVERTENCIA

### Consecuencias perjudiciales para la salud a causa del polvo

- ▶ No trabajar nunca sin sistema de aspiración.
- ▶ Observar las disposiciones nacionales.

La pieza acodada [1-1] sirve como adaptador para la conexión a un sistema móvil de aspiración Festool.

- ▶ Encajar la pieza acodada [1-1] al racor de aspiración [1-2] de la caperuza de protección.
- ▶ Insertar la pieza de conexión de un tubo flexible de aspiración 27 mm en la pieza acodada.

**ATENCIÓN.** Si no se utiliza una manguera de aspiración antiestática, puede cargarse de energía estática. El usuario puede sufrir una descarga eléctrica y la electrónica de la herramienta eléctrica puede resultar dañada.

## 8 Trabajo con la herramienta eléctrica

 Durante el trabajo tenga en cuenta todas las indicaciones de seguridad especificadas al principio, así como las siguientes reglas:

- Dirija la herramienta eléctrica hacia la pieza de trabajo solo cuando esté conectada.
- **Esperar a que la herramienta eléctrica esté completamente parada antes de guardarla.** La herramienta podría engancharse, lo que podría causar la pérdida de control de la herramienta eléctrica.
- Fresar solo a contramarcha (sentido de avance de la herramienta eléctrica en la dirección de corte de la herramienta).

### 8.1 Fresado

- ▶ Guiar la herramienta eléctrica a lo largo del canto de la pieza de trabajo con un avance uniforme. Asegurarse de que la mesa de guiado y el cojinete de bolas de arrastre estén siempre en contacto con la pieza de trabajo.

## 9 Mantenimiento y cuidado



### ADVERTENCIA

#### Peligro de lesiones y electrocución

- ▶ Desconectar el enchufe de la red antes de realizar cualquier trabajo de mantenimiento o de conservación.
- ▶ Todos los trabajos de mantenimiento y reparación que exijan abrir la carcasa tan solo pueden ser llevados a cabo por un taller de servicio técnico autorizado.



**El servicio de atención al cliente y de reparaciones** solo está disponible a través del fabricante o de los talleres de reparación. Dirección más cercana en: [www.festool.es/servicio](http://www.festool.es/servicio)

servicio



Utilice únicamente piezas de recambio Festool originales. Referencia en: [www.festool.es/servicio](http://www.festool.es/servicio)

- ▶ Los dispositivos de protección y las piezas que presenten daños deben ser reparados o sustituidos conforme a lo prescrito por un taller especializado autorizado, a menos que se especifique de otro modo en el manual de instrucciones.
- ▶ A fin de garantizar una correcta circulación del aire, las aberturas para el aire de refrigeración dispuestas en la carcasa del motor deben mantenerse libres y limpias.

## 10 Accesorios

Consulte las referencias de los accesorios y las herramientas en el catálogo Festool o en Internet, en [www.festool.es](http://www.festool.es).

## 11 Medio ambiente



### No desechar con la basura doméstica.

Reciclar las herramientas, los accesorios y los embalajes de forma respetuosa con el medio ambiente. Respetar las disposiciones nacionales vigentes.

De acuerdo con la Directiva europea sobre residuos de aparatos eléctricos y electrónicos y su transposición a la legislación nacional, las herramientas eléctricas usadas deben recogerse por separado y reciclarse de forma respetuosa con el medio ambiente.















Puede ver información sobre los puntos de recogida para una correcta eliminación de residuos en [www.festool.es/recycling](http://www.festool.es/recycling).

**Información sobre REACH:** [www.festool.es/reach](http://www.festool.es/reach)

## Sommario

1	Simboli.....	28
2	Avvertenze per la sicurezza.....	28
3	Utilizzo conforme.....	30
4	Dati tecnici.....	30
5	Elementi dell'apparecchio.....	30
6	Messa in funzione.....	30
7	Impostazioni.....	31
8	Utilizzo dell'elettrotensile.....	31
9	Cura e manutenzione.....	32
10	Accessori.....	32
11	Ambiente.....	32

## 1 Simboli

-  Avvertenza di pericolo generico
-  Avvertenza sulle scariche elettriche
-  Leggere le istruzioni d'uso e le avvertenze di sicurezza.
-  Indossare dispositivi di protezione dell'udito.
-  Indossare guanti di protezione durante il cambio utensile!
-  Indossare un dispositivo di protezione delle vie respiratorie.
-  Indossare gli occhiali protettivi.
-  Rimozione del cavo di alimentazione
-  Collegamento del cavo di alimentazione
-  Classe di protezione II
-  Non smaltire tra i rifiuti domestici.
-  Contrassegno CE: attesta la conformità dell'elettrotensile alle Direttive della Comunità Europea.
-  Consiglio, avvertenza
-  Istruzioni per l'uso

## 2 Avvertenze per la sicurezza

### 2.1 Avvertenze di sicurezza generali per elettrotensili

 **AVVERTENZA! Leggere tutte le avvertenze per la sicurezza e le indicazioni.** Eventuali errori nell'osservanza delle avvertenze di sicurezza e delle istruzioni d'uso possono provocare scosse elettriche, incendi e/o gravi lesioni.

**Conservare tutte le avvertenze di sicurezza e le istruzioni d'uso per riferimenti futuri.**

Il termine "elettrotensile" utilizzato nelle avvertenze di sicurezza indica elettrotensili sia a filo (con cavo di rete), sia a batteria (senza cavo di rete).

### 2.2 Avvertenze di sicurezza specifiche della macchina

- **Trattenere l'elettrotensile esclusivamente sulle superfici di presa isolate: la fresa può entrare in contatto con il proprio cavo di alimentazione.** Il contatto della vite con un cavo sotto tensione può mettere in tensione anche le parti metalliche dell'utensile, con conseguente rischio di scossa elettrica.
- **Fissare ed assicurare il pezzo in lavorazione su un fondo stabile, mediante morse o in altro modo.** Se il pezzo in lavorazione verrà tenuto fermo soltanto con la mano, oppure contro il proprio corpo, esso resterà instabile e potrebbe far perdere il controllo dell'utensile.
- Utilizzare l'elettrotensile solo con il piano di guida **[1-12]** e la cappa di aspirazione **[1-3]** montate secondo le norme.
- Utilizzare l'elettrotensile solo con l'anello di regolazione bloccato (v. capitolo **7.3**).
- **Sull'elettrotensile possono essere montate solo le frese offerte da Festool per questo scopo.** L'uso di altre frese è proibito a causa dell'aumento del rischio di lesioni.
- È ammesso solo l'impiego di frese conformi alla norma EN 847-1. Tutti gli utensili di fresatura Festool soddisfano i requisiti definiti dalla norma.
- Gli utensili per inserti utilizzati devono essere approvati secondo la norma EN 847-1 per numero di giri di almeno 30.000 min<sup>-1</sup>.
- Mandrino **[3-3]** e vite **[3-1]** non devono essere danneggiati.
- Non lavorare se l'elettronica dell'elettrotensile è difettosa per evitare possibili fuo-

rigiri. Un'elettronica difettosa può essere riconosciuta dalla mancanza di un avviamento graduale e dallo sviluppo di fumo o dall'odore di combustione proveniente dalla macchina.



**Indossare adeguati equipaggiamenti di protezione individuale:** protezione per l'udito, occhiali di protezione, maschera anti-polvere nei lavori che generano polvere, guanti di protezione durante il cambio utensile.

### 2.3 Avvertenze di sicurezza per la fresa

#### Generalità

- Nel rimuovere l'utensile dall'imballaggio, nel reintrodurvelo e nell'utilizzarlo (ad es. quando lo si monta nella macchina), procedere con massima cautela. Pericolo di lesioni a causa dei taglienti molto affilati!
- Nell'utilizzare l'utensile, indossando guanti protettivi si otterrà una presa più sicura sull'utensile stesso e si ridurrà ulteriormente il rischio di lesioni.
- Attenersi alle avvertenze di sicurezza della macchina.
- Attenersi alle prescrizioni di sicurezza in vigore nel proprio Paese.
- **ATTENZIONE!** Gli utensili che presentino incrinature visibili, o con taglienti non affilati o danneggiati, non andranno utilizzati.

#### Montaggio e fissaggio

- Gli utensili andranno serrati in modo da non distaccarsi durante l'utilizzo.
- Innestare l'utensile di fresatura il più a fondo possibile, o almeno fino alla marcatura sul codolo della fresa, nella pinza di serraggio.
- Nel montare l'utensile, accertarsi che il serraggio avvenga nell'apposita pinza della fresa e che i taglienti non entrino in contatto fra loro, né con gli elementi di serraggio.
- I dadi di bloccaggio, o di fissaggio, andranno serrati con chiavi di tipo idoneo ed alla coppia indicata dal costruttore.
- Non è consentito applicare prolunghe alla chiave, né eseguire i fissaggi con colpi di martello.
- Le superfici di serraggio dovranno essere pulite e non presentare tracce di grasso, olio o acqua.

- Le viti di serraggio andranno fissate in base alle istruzioni del costruttore.

#### Cura e manutenzione

- Utilizzare esclusivamente ricambi originali Festool.
- Gli interventi di riparazione e di rettifica andranno eseguiti esclusivamente da personale esperto.
- La struttura dell'utensile non andrà modificata.
- Per interventi di riparazione e di rettifica, attenersi alle avvertenze supplementari all'indirizzo [www.festool.com](http://www.festool.com).
- Deresinare e pulire l'utensile con regolarità (detergente con pH fra 4,5 e 8).
- I taglienti non affilati si potranno riaffilare, sulla superficie di spoglia superiore, fino ad uno spessore minimo del tagliente di 1 mm.
- Trasportare l'utensile esclusivamente in un imballaggio di tipo idoneo: pericolo di lesioni!

### 2.4 Valori di emissione

I valori determinati in base a EN 62841 sono tipicamente:

Livello di pressione acustica	$L_{PA} = 80 \text{ dB(A)}$
Livello di potenza acustica	$L_{WA} = 91 \text{ dB(A)}$
Tolleranza	$K = 1,5 \text{ dB}$



#### PRUDENZA

##### Suono risultante dal lavoro

##### Danneggiamento dell'udito

- Utilizzare la protezione per l'udito.

Valore dell'emissione di vibrazioni  $a_h$  (somma vettoriale di tre direzioni) e tolleranza K rilevati secondo la norma EN 62841:

$$a_h < 2,5 \text{ m/s}^2$$

$$K = 1,5 \text{ m/s}^2$$

I valori di emissione indicati (vibrazioni, rumorosità)

- hanno valore di confronto tra le macchine,
- permettono una valutazione provvisoria del carico di rumore e di vibrazioni durante l'uso,
- rappresentano l'attrezzo elettrico nelle sue applicazioni principali.

**PRUDENZA**

**I valori di emissione possono differire dai valori specificati. Questo dipende dall'uso dell'utensile e dal tipo di pezzo da lavorare.**

- ▶ Deve essere valutato il carico effettivo durante l'intero ciclo operativo.
- ▶ A seconda del carico effettivo, devono essere definite misure di sicurezza adeguate per proteggere l'operatore.

**3 Utilizzo conforme**

Il rifilatore è destinato alla fresatura a filo e alla fresatura di profili di legno, plastica e materiali simili.



Il proprietario risponde dei danni in caso di uso non appropriato dell'attrezzo.

**3.1 Utensili di fresatura****Tipo di avanzamento**

MAN (avanzamento manuale).

**Nr giri**

Non superare il numero di giri massimo riportato sull'utensile; oppure, attenersi al campo del numero di giri.

**Materiali**

legno e materiali plastici. Attenersi alle avvertenze relative al materiale riportate sull'imballaggio.

Gli utensili andranno utilizzati esclusivamente da personale esperto ed appositamente formato, che ne sappia padroneggiare l'impiego.

**4 Dati tecnici**

Rifilatore	OFK 500 Q
Potenza	450 W
Numero di giri (a vuoto)	28.000 min <sup>-1</sup>
Ø fresa, max.	27 mm
Ø attacco aspirazione polvere	27 mm
Peso secondo procedura EPTA 01:2014:	1,6 kg

**4.1 Utensili di fresatura**

Vedere la scritta riportata sull'utensile di fresatura.

Gli utensili di fresatura sono stati realizzati conformemente alla normativa EN 847-1:2017.

**5 Elementi dell'apparecchio**

- [1-1] Angolare per adattatore d'aspirazione
- [1-2] Manicotto di aspirazione
- [1-3] calotta protettiva
- [1-4] Manopola di fissaggio della calotta protettiva
- [1-5] Foro filettato per il fissaggio della calotta protettiva
- [1-6] Anello di regolazione della profondità di fresatura
- [1-7] Bloccaggio a cursore della profondità di fresatura
- [1-8] Superficie di presa
- [1-9] Attacco Plug-it
- [1-10] Interruttore ON/OFF
- [1-11] Tasto di arresto del blocca-albero
- [1-12] Piano di guida

Le figure indicate nel testo si trovano all'inizio delle istruzioni per l'uso.

**6 Messa in funzione****AVVERTENZA****Tensione o frequenza non consentite!****Pericolo d'infortunio**

- ▶ La tensione di rete e la frequenza della sorgente elettrica devono coincidere con le indicazioni sulla targhetta.
- ▶ In America settentrionale è consentito esclusivamente l'impiego di macchine Festool con tensione 120 V / 60 Hz.

**PRUDENZA****Surriscaldamento dell'attacco plug it in caso di attacco a baionetta non chiuso correttamente****Pericolo di incendio**

- ▶ Prima di accendere la macchina, accertarsi che l'attacco a baionetta del cavo di alimentazione sia chiuso correttamente e bloccato in posizione.
- ▶ Collegamento e distacco del cavo di collegamento alimentazione **[2]**.

**6.1 Accensione/spengimento**

L'interruttore **[1-10]** funge da interruttore ON/OFF (I = ON, 0 = OFF).

## 7 Impostazioni



### AVVERTENZA

#### Pericolo di lesioni, scossa elettrica

- Prima di eseguire qualsiasi operazione sulla macchina disinnestare sempre la spina dalla presa.

### 7.1 Protezione contro il riavvio

Il dispositivo di protezione contro il riavvio impedisce all'elettrotensile di riavviarsi automaticamente dopo l'interruzione della tensione con interruttore ON/OFF premuto. L'elettrotensile in questo caso deve essere prima spento e poi riacceso.

A causa della protezione contro il riavvio incorporata, l'utensile elettrico non può essere acceso e spento tramite un modulo interruttore esterno.

### 7.2 Montare la calotta protettiva

- Fissare la cappa di aspirazione [1-3] con la manopola [1-4] sul foro filettato [1-5] del piano di guida.

**NOTA** Il perno [3-6] deve poggiare sul lato anteriore (non sulla circonferenza) del cuscinetto guida.

### 7.3 Bloccare/sbloccare l'anello di regolazione

**ATTENZIONE!** Utilizzare l'elettrotensile solo con l'anello di regolazione bloccato [1-6].

#### Bloccare

- Spingere in avanti il bloccaggio a cursore [1-7].

#### Sbloccare

- Spingere indietro il bloccaggio a cursore [1-7].

### 7.4 Regolazione della profondità di fresatura

- Sbloccare l'anello di regolazione [1-6].
- **Profondità di fresatura maggiore:** Ruotare l'anello di regolazione in senso orario.  
**Profondità di fresatura minore:** Ruotare l'anello di regolazione in senso anti-orario.
- Bloccare l'anello di regolazione.

- ① Rotazione intorno a una rientranza:  
Modifica della profondità di fresatura = 1 mm

## 7.5 Sostituzione dell'utensile di fresatura



### PRUDENZA

#### Pericolo di lesioni a causa dell'utensile affilato e ad alta temperatura

- Non utilizzare utensili con denti smussati o difettosi.
- Indossare guanti protettivi durante l'uso dell'utensile.
- Sbloccare l'anello di regolazione [1-6].
- Ruotare l'anello di regolazione fino a quando il naso [3-4] del tasto di arresto [3-5] si trova di fronte a una rientranza dell'anello di regolazione.
- Premere il tasto di arresto e ruotare l'utensile di fresatura [3-2], finché si aggancia bloccando il mandrino. Tenere premuto il tasto di arresto.
- Svitare la vite [3-1] sul cuscinetto di guida.
- Prelevare l'utensile di fresatura [3-2].
- Inserire un nuovo utensile di fresatura.
- Appoggiare la vite [3-1] con il cuscinetto guida e serrarla.
- Rilasciare il tasto di arresto e bloccare l'anello di regolazione.

### 7.6 Aspirazione



### AVVERTENZA

#### Pericolo per la salute provocato dalle polveri

- Non lavorare mai senza impianto di aspirazione.
- Rispettare le disposizioni nazionali.

L'angolare [1-1] serve come adattatore per collegare un'unità mobile di aspirazione Festool.

- Inserire l'angolare [1-1] sul manicotto d'aspirazione [1-2] della calotta protettiva.
- Inserire il raccordo di un tubo flessibile per l'aspirazione 27 mm nell'angolare.

**ATTENZIONE!** Qualora non si utilizzi un tubo flessibile di aspirazione antistatico, potranno verificarsi cariche elettrostatiche. In tale caso, l'utente potrebbe subire una folgorazione e la parte elettronica dell'elettrotensile potrebbe venire danneggiata.

## 8 Utilizzo dell'elettrotensile



Durante il lavoro, rispettare sempre le avvertenze di sicurezza riportate all'inizio e le seguenti regole:

- Guidare l'utensile verso il pezzo in lavorazione soltanto a motore acceso.

- **Prima di smontarlo, aspettare che l'elettrotensile si sia arrestato.** L'innesto dell'utensile può essere trascinato, causando la perdita di controllo dell'elettrotensile.
- Fresare esclusivamente in senso contrario al senso di rotazione (direzione di avanzamento dell'utensile elettrico nella direzione di taglio dell'utensile).

### 8.1 Fresare

- ▶ Muovere l'elettrotensile lungo il bordo del pezzo con un avanzamento costante. Assicurarsi che il piano di guida e il cuscinetto di guida siano sempre in contatto con il pezzo.

## 9 Cura e manutenzione



### AVVERTENZA

#### Pericolo di lesioni e di folgorazione

- ▶ Prima di qualsiasi intervento di manutenzione e cura, estrarre sempre il connettore di alimentazione dalla presa elettrica.
- ▶ Qualsiasi intervento di manutenzione e riparazione che richieda l'apertura del corpo andrà effettuato esclusivamente da un'officina autorizzata dell'Assistenza Clienti.



#### Assistenza Clienti e riparazione

esclusivamente a cura del costruttore o di officine di assistenza autorizzate. Per l'indirizzo più vicino alla vostra zona: [www.festool.it/servizio](http://www.festool.it/servizio)

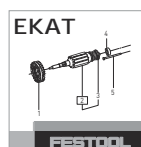

Utilizzare esclusivamente ricambi originali Festool. Per il codice di ordinazione: [www.festool.it/servizio](http://www.festool.it/servizio)

- ▶ Le parti e i dispositivi di sicurezza danneggiati devono essere riparati o sostituiti a regola d'arte da un'officina autorizzata, se non indicato diversamente nelle istruzioni per l'uso.
- ▶ Per garantire la circolazione d'aria è necessario tenere sempre sgombre e pulite le aperture per l'aria di raffreddamento praticate nell'alloggiamento del motore.

## 10 Accessori

I numeri d'ordine per accessori e utensili sono riportati nel catalogo Festool, oppure in Internet, all'indirizzo [www.festool.it](http://www.festool.it).

## 11 Ambiente



**Non gettare l'utensile fra i rifiuti domestici!** Avviare utensili, accessori ed imballaggi ad un riciclo rispettoso dell'ambiente. Attenersi alle disposizioni di legge nazionali in vigore.

Nel rispetto della direttiva europea in materia di apparecchiature elettriche ed elettroniche usate e delle rispettive leggi nazionali derivate, gli elettrotensili devono essere raccolti separatamente e introdotti nell'apposito ciclo di smaltimento e recupero a tutela dell'ambiente.

Le informazioni sui punti di raccolta per un corretto smaltimento sono disponibili su

[www.festool.it/recycling](http://www.festool.it/recycling).

Informazioni su REACH: [www.festool.it/reach](http://www.festool.it/reach)



## Inhoudsopgave

1	Symbolen.....	33
2	Veiligheidsvoorschriften.....	33
3	Gebruik volgens de voorschriften.....	35
4	Technische gegevens.....	35
5	Apparaatcomponenten.....	35
6	Ingebruikneming.....	35
7	Instellingen.....	36
8	Werken met het elektrische gereedschap.....	36
9	Onderhoud en verzorging.....	37
10	Accessoires.....	37
11	Milieu.....	37

## 1 Symbolen

-  Waarschuwing voor algemeen gevaar
-  Waarschuwing voor elektrische schok
-  Lees de gebruiksaanwijzing en veiligheidsvoorschriften!
-  Draag gehoorbescherming!
-  Draag veiligheidshandschoenen bij het wisselen van gereedschap.
-  Draag een zuurstofmasker!
-  Draag een veiligheidsbril!
-  Netkabel loskoppelen
-  Netkabel aansluiten
-  Beveiligingsklasse II
-  Niet met het huisvuil meegeven.
-  CE-markering: Bevestigt de conformiteit van het elektrische gereedschap met de richtlijnen van de Europese Unie.
-  Tip, aanwijzing
-  Handelingsinstructie

## 2 Veiligheidsvoorschriften

### 2.1 Algemene veiligheidsinstructies voor elektrische gereedschappen

 **WAARSCHUWING! Lees alle veiligheidsvoorschriften en aanwijzingen.** Worden de veiligheidsinstructies en aanwijzingen niet in acht genomen, dan kan dit een elektrische schok, brand en/of ernstig letsel tot gevolg hebben.

**Bewaar alle veiligheidsinstructies en aanwijzingen om ze later te kunnen raadplegen.**

Het begrip “elektrisch gereedschap” dat in de veiligheidsinstructies gebruikt wordt, heeft betrekking op elektrisch gereedschap met netvoeding (met netsnoer) of elektrisch gereedschap met accuvoeding (zonder netsnoer).

### 2.2 Machinespecifieke veiligheidsvoorschriften

- **Pak het elektrische gereedschap alleen aan de geïsoleerde greepvlakken vast, omdat de frees de eigen stroomkabel kan raken.** Het contact met een spanningvoerende leiding kan ook metalen apparaatonderdelen onder spanning zetten en zou een elektrische schok kunnen geven.
- **Bevestig het werkstuk en zet het met schroefklemmen of op een andere manier vast op een stabiele ondergrond.** Als u het werkstuk slechts met één hand of tegen uw lichaam houdt, blijft het wankel, wat tot het verlies van controle kan leiden.
- Elektrisch gereedschap alleen gebruiken met volgens de instructies gemonteerde geleidezool **[1-12]** en beschermkap **[1-3]**.
- Elektrisch gereedschap alleen met vergrendelde instelring gebruiken (zie hoofdstuk **7.3**).
- **Op het elektrische gereedschap mogen alleen de door Festool hiervoor aangeboden frezen gemonteerd worden.** Het gebruik van andere frezen is vanwege letselgevaar verboden.
- Er mogen alleen frezen worden gebruikt die voldoen aan EN 847-1. Alle freesgereedschappen van Festool voldoen aan deze eisen.
- Gebruikte inzetgereedschappen moeten conform EN 847-1 toegestaan zijn voor een toerental van minstens 30.000 min<sup>-1</sup>.
- Spindel **[3-3]** en schroef **[3-1]** mogen niet beschadigd zijn.

- Niet bij een defecte elektronica van het elektrisch gereedschap werken, omdat dit tot te hoge toerentallen kan leiden. Defecte elektronica herkent u aan de afwezigheid van een zachte aanloop en aan rookontwikkeling of een brandvlucht uit de machine.



**Draag geschikte persoonlijke beschermingsmiddelen:** Gehoorbescherming, veiligheidsbril, stofmasker bij stof producerende werkzaamheden en veiligheidshandschoenen bij het wisselen van gereedschap.

## 2.3 Veiligheidsinstructies frezen

### Algemeen

- Bij het uit- en inpakken van het gereedschap alsook bij het hanteren (bijv. inbouw in de machine) uiterst voorzichtig te werk gaan. Verwondingsgevaar door de heel scherpe snijkanten!
- Bij het hanteren van het gereedschap wordt de greepveiligheid van het gereedschap door het dragen van veiligheidshandschoenen verbeterd en de kans op letsel verder verminderd.
- Neem de veiligheidsvoorschriften van uw machine in acht.
- Neem de veiligheidsvoorschriften in acht die in uw land van toepassing zijn.
- **WAARSCHUWING!** Gereedschap met zichtbare scheuren, met stompe of beschadigde snijkanten mogen niet gebruikt worden.

### Montage en bevestiging

- Gereedschappen moeten zo zijn opgespannen dat ze bij het gebruik niet loslaten.
- Steek het freesgereedschap zo ver mogelijk, maar tenminste tot de markering op de freesschacht in de spantang.
- Bij de montage van het gereedschap moet ervoor worden gezorgd dat het inspannen in de spantang van de frees plaatsvindt en dat de snijvlakken niet met elkaar of met de panelementen in aanraking komen.
- Span- of bevestigingsschroeven moeten met gebruik van geschikte sleutels enz. en met het door de fabrikant aangegeven draaimoment worden aangedraaid.
- Het verlengen van de sleutel of het aandraaien met behulp van hamerslagen is niet toegestaan.

- De spanvlakken moeten worden gereinigd van verontreinigingen, vet, olie en water.
- Spanschroeven moeten volgens de aanwijzingen van de fabrikant worden aangedraaid.

### Onderhoud en verzorging

- Alleen originele Festool-reserveonderdelen gebruiken.
- Reparaties en schuurwerkzaamheden mogen alleen door vaklieden worden uitgevoerd.
- De constructie van het gereedschap mag niet veranderd worden.
- Voor reparaties en schuurwerkzaamheden aanvullende aanwijzingen op [www.festool.com](http://www.festool.com) in acht nemen.
- Gereedschap regelmatig ontharsen en reinigen (reinigingsmiddel met pH-waarde tussen 4,5 en 8).
- Stompe snijkanten kunnen bij het spaanvlak tot een minimale snijkantdikte van 1 mm worden nageslepen.
- Transport van het gereedschap alleen in een geschikte verpakking - verwondingsgevaar!

## 2.4 Emissiewaarden

De volgens EN 62841 bepaalde waarden bedragen gewoonlijk:

Geluidsdrukniveau	$L_{PA} = 80 \text{ dB(A)}$
Geluidsvermogensniveau	$L_{WA} = 91 \text{ dB(A)}$
Onzekerheid	$K = 1,5 \text{ dB}$



### VOORZICHTIG

#### Geluid dat bij het werk optreedt Beschadiging van het gehoor

- Gehoorbescherming gebruiken.

Trillingsemissiewaarde  $a_h$  (vectorsom van drie richtingen) en onzekerheid K bepaald volgens EN 62841:

$$a_h < 2,5 \text{ m/s}^2$$

$$K = 1,5 \text{ m/s}^2$$

De aangegeven emissiewaarden (trilling, geluid)

- zijn geschikt om machines te vergelijken,
- om tijdens het gebruik een voorlopige inschatting van de trillings- en geluidsbelasting te maken
- en gelden voor de belangrijkste toepassingen van het elektrische gereedschap.

**VOORZICHTIG**

**Emissiewaarden kunnen van de aangegeven waarden afwijken. Dit hangt af van het gebruik van het gereedschap en de soort van het bewerkte werkstuk.**

- ▶ De werkelijke belasting tijdens de gehele bedrijfscyclus moet beoordeeld worden.
- ▶ Afhankelijk van de werkelijke belasting moeten passende veiligheidsmaatregelen ter bescherming van de bediener worden vastgelegd.

### 3 Gebruik volgens de voorschriften

De kantenfrees is bedoeld voor het vlakfreen en profielfreen van hout, kunststof en soortgelijke materialen.



De gebruiker is aansprakelijk bij gebruik dat niet volgens de voorschriften plaatsvindt.

#### 3.1 Freesgereedschap

##### Soort voorwaartse beweging

MAN (manuele voorwaartse beweging).

##### Toerental

Het maximale toerental dat op het gereedschap staat aangegeven mag niet worden overschreden, het toerentalbereik dient in acht te worden genomen.

##### Materialen

Hout, kunststoffen. Materiaalvoorschriften op de verpakking in acht nemen.

De gereedschappen mogen alleen door goed opgeleide en ervaren personen worden gebruikt die weten hoe ze met de gereedschappen moeten omgaan.

### 4 Technische gegevens

Kantenfrees	OFK 500 Q
Vermogen	450 W
Toerental (onbelast)	28.000 min <sup>-1</sup>
Ø-frees, max.	27 mm
Aansluiting stofafzuiging Ø	27 mm
Gewicht conform EPTA-procedure 01:2014:	1,6 kg

#### 4.1 Freesgereedschap

Zie opdruk op het freesgereedschap.

Freesgereedschappen werden conform EN 847-1:2017 gefabriceerd.

### 5 Apparaatcomponenten

- [1-1] Hoekstuk afzuigadapter
- [1-2] Afzuigaansluiting
- [1-3] Beschermkap
- [1-4] Draaiknop bevestiging van beschermkap
- [1-5] Draadgat bevestiging van beschermkap
- [1-6] Instelring freesdiepte
- [1-7] Vastzethendel freesdiepte
- [1-8] Greepvlak
- [1-9] Plug-it aansluiting
- [1-10] Aan-/uitschakelaar
- [1-11] Vastzetknop spindelstop
- [1-12] Geleidezool

De vermelde afbeeldingen staan in het begin van de gebruiksaanwijzing.

### 6 Ingebruikneming

**WAARSCHUWING****Ontoelaatbare spanning of frequentie!****Risico van ongevallen**

- ▶ De netspanning en de frequentie van de stroombron dienen met de gegevens op het typeplaatje overeen te stemmen.
- ▶ In Noord-Amerika mogen alleen Festool-machines met een spanningsopgave van 120 V / 60 Hz worden gebruikt.

**VOORZICHTIG****Verhitting van de plug it-aansluiting bij onvolledig vergrendelde bajonetsluiting****Verbrandingsgevaar**

- ▶ Voor het inschakelen van het elektrisch gereedschap controleren of de bajonetsluiting van de aansluitkabel geheel is gesloten en vergrendeld.
- ▶ Netaansluitkabel aansluiten en losmaken [2].

#### 6.1 In-/uitschakelen

De schakelaar [1-10] dient als aan-/uitschakelaar (I = AAN, 0 = UIT).

## 7 Instellingen



### WAARSCHUWING

#### Gevaar voor letsel, elektrische schokken

- ▶ Trek vóór alle werkzaamheden aan de machine altijd de stekker uit het stopcontact!

### 7.1 Herstartbeveiliging

De ingebouwde herstartbeveiliging voorkomt dat het elektrisch gereedschap na een spanningsonderbreking weer automatisch start wanneer de aan-/uit-schakelaar is ingedrukt. Het elektrisch gereedschap moet in dit geval eerst worden uitgeschakeld en vervolgens weer ingeschakeld.

Vanwege de ingebouwde herstartbeveiliging kan het elektrische gereedschap niet via een externe schakelaar module in- of uitschakelen.

### 7.2 Beschermkap monteren

- ▶ Beschermkap [1-3] met de draaiknop [1-4] op het draadgat [1-5] van de geleidezool bevestigen.

**LET OP** De pen [3-6] moet tegen de voorzijde (niet tegen de omtrek) van de aanloopkogellager liggen.

### 7.3 Instelring vergrendelen/ontgrendelen

**WAARSCHUWING!** Elektrisch gereedschap alleen met vergrendelde instelring [1-6] gebruiken.

#### Vergrendelen

- ▶ Vastzethendel [1-7] naar voren schuiven.

#### Ontgrendelen

- ▶ Vastzethendel [1-7] naar achteren schuiven.

### 7.4 Freesdiepte instellen

- ▶ Instelring [1-6] ontgrendelen.
- ▶ **Grotere freesdiepte:** instelring rechtsom draaien.
- ▶ **Geringere freesdiepte:** instelring linksom draaien.
- ▶ Instelring vergrendelen.

- ⓘ Verdraaiing rondom een uitsparing: verandering freesdiepte = 1 mm

## 7.5 Freesgereedschap wisselen



### VOORZICHTIG

#### Gevaar voor letsel door heet en scherp gereedschap

- ▶ Geen stomp en defect inzetgereedschap gebruiken.
- ▶ Veiligheidshandschoenen dragen bij het hanteren van inzetgereedschap.
- ▶ Instelring [1-6] ontgrendelen.
- ▶ Instelring verdraaien tot de punt [3-4] van de vastzetknop [3-5] tegenover een uitsparing van de instelring ligt.
- ▶ Vastzetknop indrukken en freesgereedschap [3-2] draaien tot de vastzetknop vastklikt en zo de spindel vastzet. Vastzetknop ingedrukt houden.
- ▶ Schroef [3-1] op de aanloopkogellager openen.
- ▶ Freesgereedschap [3-2] verwijderen.
- ▶ Nieuw freesgereedschap plaatsen.
- ▶ Schroef [3-1] met aanloopkogellager plaatsen en stevig vastdraaien.
- ▶ Vastzetknop loslaten en instelring vergrendelen.

### 7.6 Afzuiging



### WAARSCHUWING

#### Gevaar voor de gezondheid door stof

- ▶ Nooit zonder afzuiging werken.
- ▶ Nationale voorschriften in acht nemen.

Het hoekstuk [1-1] dient als adapter voor de aansluiting van een mobiele Festool-stofzuiger.

- ▶ Hoekstuk [1-1] op de afzuigaansluiting [1-2] van de beschermkap steken.
- ▶ Aansluitstuk van een afzuigslang 27 mm in het hoekstuk steken.

**ATTENTIE!** Als er geen antistatische afzuigslang wordt gebruikt, kan een statische oplading ontstaan. De gebruiker kan een elektrische schok krijgen, en de elektronica van het elektrische gereedschap kan beschadigd worden.

## 8 Werken met het elektrische gereedschap



Bij het werken alle aan het begin vermelde veiligheidsvoorschriften en de volgende regels in acht nemen:

- Geleid de machine alleen in ingeschakelde toestand tegen een werkstuk.

- **Wacht tot het elektrische gereedschap tot stilstand gekomen is voor u het neerlegt.** Het inzetgereedschap kan zich vasthaken en tot het verlies van de controle over het elektrische gereedschap leiden.
- Alleen in de tegenloop frezen (voedingsrichting van het elektrische gereedschap in zaagrichting van het gereedschap).

### 8.1 Frezen

- ▶ Het elektrische gereedschap met een gelijkmatige voorwaartse beweging langs de rand van het werkstuk leiden. Let erop dat de geleidezool en de aanloopkogellager altijd tegen het werkstuk liggen.

## 9 Onderhoud en verzorging



### WAARSCHUWING

#### Gevaar voor letsel, elektrische schokken

- ▶ Vóór alle onderhouds- en reinigingswerkzaamheden de stekker altijd uit het stopcontact trekken!
- ▶ Alle onderhouds- en reparatiewerkzaamheden waarvoor het vereist is om de behuizing te openen, mogen alleen in een geautoriseerde onderhoudswerkplaats worden uitgevoerd.



**Klantenservice en reparatie** alleen door fabrikant of door servicewerkplaatsen. Adres bij u in de buurt op: [www.festool.nl/service](http://www.festool.nl/service)

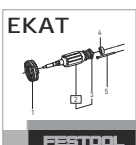

Alleen originele Festool-reserveonderdelen gebruiken! Bestelnr. op: [www.festool.nl/service](http://www.festool.nl/service)

- ▶ Beschadigde beveiligingsinrichtingen en onderdelen moeten op deskundige wijze in een erkende en gespecialiseerde werkplaats gerepareerd en vervangen worden, voor zover niets anders in de gebruiksaanwijzing aangegeven is.
- ▶ Om de luchtcirculatie te garanderen, moeten de koelluchtopeningen in de motorbehuizing altijd vrij en schoon gehouden worden.

## 10 Accessoires

De bestelnummers voor accessoires en gereedschap vindt u in de Festool-catalogus of online via [www.festool.nl](http://www.festool.nl).

## 11 Milieu



### Geef het apparaat niet met het huisvuil mee!

Voer de apparaten, accessoires en verpakkingen op milieuvriendelijke wijze af. Neem de geldende nationale voorschriften in acht.

Volgens de Europese richtlijn inzake gebruikte elektrische en elektronische apparaten en de omzetting hiervan in de nationale wetgeving dienen oude elektrische apparaten gescheiden te worden ingezameld en op milieuvriendelijke wijze te worden afgevoerd.







Informatie over de inzamelpunten voor een correcte verwijdering is onder [www.festool.nl/recycling](http://www.festool.nl/recycling) in te zien.

**Informatie voor REACH:** [www.festool.nl/reach](http://www.festool.nl/reach)

## Innehållsförteckning

1	Symboler.....	38
2	Säkerhetsanvisningar.....	38
3	Avsedd användning.....	39
4	Tekniska data.....	40
5	Enhetskomponenter.....	40
6	Driftstart.....	40
7	Inställningar.....	40
8	Arbeta med elverktyg.....	41
9	Underhåll och skötsel.....	41
10	Tillbehör.....	41
11	Miljö.....	42

## 1 Symboler

-  Varning för allmän risk
-  Varning för elstötar
-  Läs bruksanvisningen och säkerhetsanvisningarna!
-  Använd hörselskydd!
-  Använd skyddshandskar vid verktygsbyte!
-  Använd andningsskydd!
-  Använd skyddsglasögon!
-  Dra ur nätkabeln
-  Ansluta nätkabeln
-  Skyddsklass II
-  Kasta den inte i hushållssoporna.
-  CE-märkning: Bekräftar att elverktyget uppfyller kraven i Europeiska gemenskapens direktiv.
-  Tips, information
-  Bruksanvisning

## 2 Säkerhetsanvisningar

### 2.1 Allmänna säkerhetsanvisningar för elverktyg

 **WARNING! Läs alla säkerhetsanvisningar och andra anvisningar.** Följs inte säkerhetsanvisningarna och andra anvisningar kan det leda till elstötar, brand och/eller allvarliga personskador.

**Spara alla säkerhetsanvisningar och andra anvisningar för framtida bruk.**

Med begreppet "Elverktyg" som används i säkerhetsanvisningarna menas nätdrivna elverktyg (med nätkabel) och batteridrivna elverktyg (utan nätkabel).

### 2.2 Maskinspecifika säkerhetsanvisningar

- **Håll elverktyget endast i de isolerade greppytorna, eftersom fräsen kan träffa den egna anslutningskabeln.** Kontakt med en strömförande kabel kan göra maskinens metalldelar spänningsförande och leda till elstötar.
- **Montera och säkra arbetsobjektet på ett stabilt underlag med tvingar eller på annat sätt.** Håll aldrig arbetsobjektet med handen eller mot kroppen. Då blir det inte stabilt och det är lätt att förlora kontrollen.
- Elverktyget får endast användas med styrlattan **[1-12]** och skyddskåpan **[1-3]** korrekt monterade.
- Elverktyget får endast användas med låst inställningsring (se kapitel 7.3).
- **Endast originalfräsar från Festool avsedda för detta elverktyg får användas.** Det är inte tillåtet att använda andra fräsverktyg på grund av ökad olycksrisk.
- Endast fräsverktyg som uppfyller EN 847-1 får användas. Alla fräsverktyg från Festool uppfyller dessa krav.
- Insatsverktygen som används måste vara godkända för varvtal på minst 30 000 v/min enligt EN 847-1.
- Spindel **[3-3]** och skruven **[3-1]** får inte vara skadade.
- Använd inte elverktyget om elektroniken är defekt, eftersom det kan leda till övervarv. Att elektroniken är defekt märks på att mjukstarten inte fungerar och på röktveckling eller att det luktar bränt från maskinen.



**Använd lämplig personlig skyddsutrustning:** Hörselskydd, skyddsglasögon, andningsskydd vid dammalstrande arbeten, skyddshandskar vid verktygsbyte.

### 2.3 Säkerhetsanvisningar för fräsen

#### Allmänt

- Var försiktig när du packar upp och ned samt hanterar verktyget (t.ex. monterar i maskinen). Risk för skador på grund av vassa eggår!
- Använd handskar när du hanterar verktyget, eftersom det ger bättre grepp och minskar risken för skador.
- Följ säkerhetsanvisningarna för din maskin.
- Följ säkerhetsföreskrifterna för resp. land.
- **WARNING!** Använd aldrig verktyg med synliga repor, trubbig eller skadad egg.

#### Montering och fastsättning

- Verktygen måste spännas fast så att de inte lossnar under arbetet.
- Stick in fräsverktyget så långt som möjligt eller minst till markeringen på frässkaftet i spänntången.
- När verktyget monteras måste man se till att fräsens spänntång spänns fast och att skären inte kommer i kontakt med varandra eller med spännelementen.
- Till spänn- och fästmuttrar måste man använda passande nycklar och dra åt med det åtdragningsmoment som tillverkaren anger.
- Man får inte förlänga nyckeln eller dra åt med hammarslag.
- Spännyrtorna måste vara fria från smuts, fett, olja och vatten.
- Spännskruvarna måste dras åt enligt tillverkarens anvisningar.

#### Underhåll och skötsel

- Använd bara Festools originalreservdelar.
- Reparationer och sliparbeten får endast utföras av sakkunniga.
- Verktygets konstruktion får inte ändras.
- Mer information för reparationer och sliparbeten finns på [www.festool.com](http://www.festool.com).
- Rengör och ta bort kåda från verktyget (rengöringsmedel med pH-värde från 4,5 till 8).
- Slöa skär kan efterslipas på spånynan upp till en minimitjocklek på 1 mm på eggen.
- Transportera alltid verktyget i en lämplig förpackning – skaderisk!

### 2.4 Emissionsvärden

De enligt EN 62841 fastställda värdena uppgår vanligtvis till:

Ljudtrycksnivå	$L_{PA} = 80 \text{ dB(A)}$
Ljudeffektnivå	$L_{WA} = 91 \text{ dB(A)}$
Osäkerhet	$K = 1,5 \text{ dB}$



#### OBS

##### Buller vid arbetet

##### Hörselskador

- Använd hörselskydd.

Vibrationsemissionsvärde  $a_h$  (vektorsumma för tre riktningar) och osäkerhet  $K$  fastställs enligt EN 62841:

$$a_h < 2,5 \text{ m/s}^2$$

$$K = 1,5 \text{ m/s}^2$$

De angivna emissionsvärdena (vibration, ljud)

- används för maskinjämförelse,
- kan även användas för preliminär uppskattning av vibrations- och bullernivån under arbetet,
- representerar elverktygets huvudsakliga användningsområden.



#### OBS

##### Emissionsvärdena kan avvika från de angivna värdena. Det beror på hur verktyget används och typen av arbetsobjekt.

- Man måste bedöma den faktiska belastningen under hela driftcykeln.
- Beroende på den faktiska belastningen måste lämpliga säkerhetsåtgärder vidtas för att skydda användarna.

## 3 Avsedd användning

Kantfräsen är enligt föreskrift avsedd för kantfräsning och profilfräsning av trä, plast och liknande material.



Vid felaktig användning ligger ansvaret på användaren.

### 3.1 Fräsverktyg

#### Matningssätt

MAN (manuell matning).

#### Varvtal

Maxvarvtalet som anges på verktyget får inte överskridas och varvtalsområdet måste alltid hållas.

## Material

Trä, plastmaterial. Följ materialanvisningarna på förpackningen.

Verktygen får endast användas av utbildade och erfarna personer som vet hur man handskas med verktygen.

## 4 Tekniska data

Kantfräs	OFK 500 Q
Effekt	450 W
Varvtal (tomgång)	28.000 varv/min
Ø-fräs, max.	27 mm
Anslutning dammsugs-Ø	27 mm
Vikt enligt EPTA-procedur 01:2014:	1,6 kg

### 4.1 Fräsverktyg

Se märkningen på fräsverktyget.

Fräsverktygen har tillverkats i enlighet med EN 847-1:2017.

## 5 Enhetskomponenter

- [1-1] Vinkelstycke utsugsadapter
- [1-2] Sugadapter
- [1-3] Skyddskåpa
- [1-4] Vred, skyddskåpans fäste
- [1-5] Gänghål, skyddskåpans fäste
- [1-6] Inställningsring fräsdjup
- [1-7] Skjutspärr fräsdjup
- [1-8] Handtagsyta
- [1-9] Plug it-anslutning
- [1-10] Strömbrytare
- [1-11] Spärrknapp spindelstopp
- [1-12] Styrplatta

De angivna bilderna finns i början av bruksanvisningen.

## 6 Driftstart



### VARNING

#### Otillåten spänning eller frekvens!

##### Olycksrisk

- Strömkällans nätspänning och frekvens måste stämma överens med uppgifterna på märkplåten.
- I Nordamerika får endast Festool-verktyg med märkspänning 120 V / 60 Hz användas.



### OBS

#### Plug it-anslutningen blir mycket varm om bajonettlåset inte är ordentligt låst

##### Risk för brännskador

- Innan man startar elverktyget måste man kontrollera att bajonettlåset till nätkabeln är helt stängt och låst.

- Anslut och lossa nätkabeln [2].

### 6.1 Till-/frånkoppling

Kontakten [1-10] fungerar som strömbrytare (I = TILL, 0 = FRÅN).

## 7 Inställningar



### VARNING

#### Risk för personskador, elstötar

- Dra alltid ut nätkontakten ur eluttaget före alla arbeten på maskinen!

### 7.1 Omstartspärr

Den inbyggda omstartspärren förhindrar att elverktyget startar av sig självt om strömbrytaren råkar vara intryckt efter ett strömavbrott. Man måste då först koppla från elverktyget och sedan koppla till det igen.

På grund av den inbyggda omstartspärren kan elverktyget inte kopplas till eller från via en extern kontaktmodul.

### 7.2 Montera skyddskåpa

- Fäst skyddskåpan [1-3] med vredet [1-4] i styrplattans gänghål [1-5].

**ANMÄRKNING** Stiftet [3-6] måste ligga an mot styrkullagrets ände (inte omkretsen).

### 7.3 Låsa/låsa upp inställningsringen

**VARNING!** Elverktyget får endast användas med låst inställningsring [1-6].

#### Låsa

- För skjutspärren [1-7] framåt.



## Låsa upp

- För skjutspärren **[1-7]** bakåt.

### 7.4 Ställa in fräsdjupet

- Lås upp inställningsringen **[1-6]**.
- **Större fräsdjup:** vrid inställningsringen medurs.

**Mindre fräsdjup:** vrid inställningsringen moturs.

- Lås inställningsringen.

- ⓘ Vridning runt en ursparning:  
Ändring av fräsdjupet = 1 mm

### 7.5 Byta fräsverktyg



#### OBS

#### Risk för skador på grund av heta och vassa insatsverktyg

- Använd inte slöa eller defekta verktyg.
- Använd skyddshandskar när du hanterar insatsverktyget.

- Lås upp inställningsringen **[1-6]**.
- Vrid inställningsringen tills klacken **[3-4]** på spärrknappen **[3-5]** är mittemot en ursparning i inställningsringen.
- Tryck på spärrknappen och vrid fräsverktyget **[3-2]** tills spärrknappen hakar i och låser spindel. Håll spärrknappen intryckt.
- Lossa skruven **[3-1]** på styrkullagret.
- Ta ut fräsverktyget **[3-2]**.
- Sätt i ett nytt fräsverktyg.
- Sätt i skruven **[3-1]** med styrkullager och dra åt den.
- Släpp spärrknappen och lås inställningsringen.

### 7.6 Dammsugning



#### VARNING

#### Hälsorisk på grund av damm

- Arbeta aldrig utan utsug.
- Följ de nationella bestämmelserna.

Vinkelstycket **[1-1]** fungerar som adapter för anslutning av en Festool-dammsugare.

- Sätt vinkelstycket **[1-1]** på skyddskåpens sugadapter **[1-2]**.
- Sätt i kopplingsstycket till en sugslang 27 mm i vinkelstycket.

**OBS!** Om man inte använder antistatisk utsugssläng kan statisk uppladdning förekomma. Användaren kan få en elstöt och elverktygets elektronik kan skadas.

## 8 Arbeta med elverktyg



Följ alla säkerhetsanvisningar och dessa regler:

- Elverktyget måste vara tillkopplat när det förs mot arbetsobjektet.
- **Vänta tills elverktyget stannat innan du lägger ner det.** Insatsverktyget kan fastna och du kan förlora kontrollen över elverktyget.
- Fräs endast mot rotationsriktningen (elverktygets matningsriktning i verktygets snittriiktning).

### 8.1 Fräsa

- Styr elverktyget utmed arbetsobjektets kant med jämn frammatning. Kontrollera att styrplattan och styrkullagret alltid ligger an mot arbetsobjektet.

## 9 Underhåll och skötsel



#### VARNING

#### Risk för personskador, elstötar

- Dra alltid ut nätkontakten före alla underhålls- och servicearbeten på produkten!
- Allt underhålls- och reparationsarbete som kräver att höljet öppnas får endast utföras av behöriga serviceverkstäder.



**Service och reparation** får endast utföras av tillverkaren eller serviceverkstäder. Hitta närmaste adress på: [www.festool.se/service](http://www.festool.se/service)

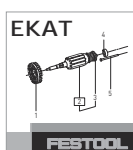

Använd bara Festools originalreservdelar! Art.nr på: [www.festool.se/service](http://www.festool.se/service)

- Skadade skyddsanordningar och delar måste repareras eller bytas ut fackmässigt av en auktoriserad serviceverkstad, såvida inget annat anges i bruksanvisningen.
- För att luftcirkulationen ska kunna garanteras, måste kylluftöppningarna i motorns hölje alltid hållas öppna och rena.

## 10 Tillbehör

Beställningsnumren för tillbehör och verktyg hittar du i din Festool-katalog eller på internet under [www.festool.se](http://www.festool.se).

## 11 Miljö



### **Släng inte maskinen i hushållssoporna!**

Se till att verktyg, tillbehör och förpackningar lämnas till miljövänlig återvinning. Följ den nationella föreskrifterna.

Enligt EU-direktivet om uttjänt el- och elektronikutrustning och omsättning till nationell lagstiftning måste förbrukade elverktyg källsorteras och återvinnas på ett miljövänligt sätt.

Information om insamlingsstationer för korrekt avfallshandling finns på [www.festool.se/recycling](http://www.festool.se/recycling).

**Information om REACH:** [www.festool.se/reach](http://www.festool.se/reach)

## Sisälllys

1	Tunnukset.....	43
2	Turvallisuusohjeet.....	43
3	Määräystenmukainen käyttö.....	44
4	Tekniset tiedot.....	45
5	Laitteen osat.....	45
6	Käyttöönotto.....	45
7	Asetukset.....	45
8	Työskentely sähkötyökalulla.....	46
9	Huolto ja hoito.....	46
10	Lisävarusteet ja tarvikkeet.....	47
11	Ympäristö.....	47

## 1 Tunnukset



Varoitus yleisestä vaarasta



Sähköiskuvaara



Lue käyttöopas, turvallisuusohjeet!



Käytä kuulosuojaimia!



Käytä työkasineitä teränvaihdossa!



Käytä hengityssuojainta!



Käytä suojalaseja!



Verkkovirtajohdon irrotus



Verkkovirtajohdon kytkentä



Suojausluokka II



Älä hävitä kotitalousjätteiden mukana.



CE-tunnus: vahvistaa, että sähkötyökalu täyttää Euroopan yhteisön direktiivien määräykset.



Ohje, vihje



Käsittelyohje

## 2 Turvallisuusohjeet

### 2.1 Sähkötyökaluja koskevat yleiset turvallisuusohjeet



**VAROITUS! Lue kaikki turvallisuus- ja käyttöohjeet.** Turvallisuusohjeiden ja käyttöohjeiden noudattamisen laiminlyönti voi aiheuttaa sähköiskun, tulipalon ja/tai vakavia vammoja.

**Säilytä kaikki turvallisuusohjeet ja käyttöohjeet myöhempiä tarvetta varten.**

Turvallisuusohjeissa käytetty termi "sähkötyökalu" tarkoittaa verkkokäyttöisiä sähkötyökaluja (verkkojohdon kanssa) tai akkukäyttöisiä sähkötyökaluja (ilman verkkojohtoa).

### 2.2 Konekohtaiset turvallisuusohjeet

- **Pidä sähkötyökalusta kiinni vain sen eristetyistä kahvapinnoista, koska jysinterä voi osua työkalun omaan sähköjohtoon.** Kosketus jännitettä johtavaan johtoon voi tehdä myös metalliset koneenosat jännitteen alaisiksi ja aiheuttaa sähköiskun.
- **Kiinnitä työkappale puristimilla tai muilla apuvälineillä tukevalle alustalle.** Jos pidät työkappaleesta kiinni vain kädellä tai tuet sitä omaa kehoasi vasten, se ei pysy vakaasti paikallaan, jolloin on vaara menettää koneen hallinta.
- Käytä sähkötyökalua vain ohjeenmukaisesti asennetun ohjauspöydän **[1-12]** ja suojuksen **[1-3]** kanssa.
- Käytä sähkötyökalua vain lukitun säätörenkaan kanssa (katso luku **7.3**).
- **Sähkötyökaluun saa asentaa vain Festoolin hyväksymiä jysinteriä.** Muiden jysinterien käyttö on kiellettyä, koska ne lisäävät loukkaantumisvaaraa.
- Laitteessa saa käyttää vain standardin EN 847-1 mukaisia jysinteriä. Kaikki Festool-jysinterät täyttävät nämä vaatimukset.
- Käytettävillä käyttötarvikkeilla täytyy olla standardin EN 847-1 mukainen hyväksyntä vähintään 30.000 min<sup>-1</sup> kierrosnopeudelle.
- Karassa **[3-3]** ja ruuvissa **[3-1]** ei saa olla vaurioita.
- Älä käytä sähkötyökalua, jos sen elektroniikka on rikki, koska kierrosluku voi nousta liian suureksi. Elektroniikan vian havaitsee pehmeän käynnistystoiminnon puuttumisesta tai koneen savuamisesta tai palamishajusta.



**Käytä soveltuvia henkilönsuojaimia:** kuulosuojaimia, suojalaseja, hengityssuojainta pölyisissä töissä sekä työkäsineitä teränvaihdossa.

### 2.3 Jyrsinterän turvallisuusohjeet

#### Yleistä

- Noudata erityistä varovaisuutta, kun otat terän pakkauksesta / asetat terän pakkaukseen, sekä terän käsittelyssä (esim. kun asennat terän työkaluun). Loukkaantumisvaara terävien terien takia!
- Käytä terää käsitellessäsi työkäsineitä, jotka vähentävät loukkaamisvaaraa ja mahdollistavat tukevan otteen terästä.
- Noudata työkalun turvallisuusohjeita.
- Noudata oman maasi voimassaolevia turvallisuusmääräyksiä.
- **VAROITUS!** Teriä ei saa käyttää, jos niissä on näkyviä halkeamia tai tylsiä tai vaurioituneita hampaita.

#### Asennus ja kiinnitys

- Terät täytyy kiinnittää niin, etteivät ne voi irrota käytön aikana.
- Työnä jyrsinterä istukkaan mahdollisimman pitkälle ja vähintään jyrsinterän varressa olevaan merkintään saakka.
- Terän asennuksessa on varmistettava, että kiinnitys tehdään jyrsimen istukkaan, ja että teräsärmät eivät ole kosketa toisiinsa tai kiinnitysoosiin.
- Kiristys- tai kiinnitysmutterit täytyy kiristää sopivalla avaimella ja valmistajan ilmoittamalla momentilla.
- Avaimen pidentäminen jatko-osalla tai liitoksen kiristäminen vasaraniskuilla on kiellettyä.
- Kiinnityspinnat täytyy puhdistaa liasta, rasvasta, öljystä ja vedestä.
- Kiinnitysruuvit täytyy kiristää valmistajan toimittamien ohjeiden mukaan.

#### Huolto ja hoito

- Käytä vain alkuperäisiä Festool-varaosia.
- Vain asiantuntijat saavat suorittaa huolto- ja teroitustyöt.
- Terän rakennetta ei saa muuttaa.
- Huomioi huolto- ja teroitustöitä koskevat lisätiedot nettiosoitteessa [www.festool.com](http://www.festool.com).
- Puhdista terä säännöllisesti pihkasta ja muista epäpuhtauksista (puhdistusaineen pH-arvo 4,5-8).

- Tylsien hampaiden teräsärmät saa teroittaa 1 mm:n minimipaksuuteen asti.
- Terää saa kuljettaa vain soveltuvassa pakkauksessa - loukkaantumisvaara!

### 2.4 Päästöarvot

EN 62841 mukaan määritetyt arvot ovat tyyppillisesti:

Äänenpainetaso	$L_{PA} = 80 \text{ dB(A)}$
Äänentehotaso	$L_{WA} = 91 \text{ dB(A)}$
Epävarmuus	$K = 1,5 \text{ dB}$



#### HUOMIO

##### Työskenneltäessä syntyy melua Kuulovaurioiden vaara

- Käytä kuulosuojaimia.

Tärinäarvo  $a_h$  (kolmen suunnan vektorisumma) ja epävarmuus K standardin mukaan määritetynä EN 62841:

$$a_h < 2,5 \text{ m/s}^2$$

$$K = 1,5 \text{ m/s}^2$$

Ilmoitetut päästöarvot (tärinä, melu)

- ovat koneiden keskinäiseen vertailuun,
- soveltuvat myös käytön yhteydessä syntyvän tärinä- ja melukuormituksen alustavaan arviointiin,
- edustavat sähkötyökalun pääasiallisia käyttösovelluksia.



#### HUOMIO

##### Päästöarvot saattavat poiketa ilmoitetuista arvoista. Ne riippuvat työkalun käyttötavasta ja työkappaleen laadusta.

- Todellinen kuormitus täytyy arvioida koko käyttöjakson puitteissa.
- Todellisesta kuormituksesta riippuen täytyy määrittää asiaankuuluvat varotoimenpiteet käyttöturvallisuuden takaamiseksi.

## 3 Määräystenmukainen käyttö

Reunajyrsin on tarkoitettu puun, muovin ja muiden vastaavien materiaalien reunan tasalle jyrsintään ja profiilijyrsintään.



Laitteen käyttäjä vastaa määräysten vastaisesta käytöstä aiheutuneista vahingoista.

### 3.1 Jyrsinterät

#### Syöttötapa

MAN (manuaalinen syöttö).

## Kierrosluku

Terään merkittyä huippukierroslukua ei saa ylittää / ilmoitettua kierroslukualuetta täytyy noudattaa.

## Työstettävät materiaalit

puu, muovit. Noudata pakkauksessa annettuja materiaali-ohjeita.

Teriä saavat käyttää vain osaavat henkilöt, jotka ovat saaneet asiaankuuluvan koulutuksen ja joilla on tarvittava kokemus terien oikeaan käsittelyyn.

## 4 Tekniset tiedot

Reunajyrsin	OFK 500 Q
Teho	450 W
Kierrosluku (kuormittamatta)	28.000 min <sup>-1</sup>
Jyrsinterän Ø, maks.	27 mm
Pölynpoistoliitännän Ø	27 mm
Paino EPTA-Procedure 01:2014 -ohjeen mukaan:	1,6 kg

### 4.1 Jyrsinterät

Katso jyrsinterässä oleva merkintä.

Jyrsinterät on valmistettu standardin EN 847-1:2017 mukaan.

## 5 Laitteen osat

- [1-1] Poistoimuadapterin kulmaosa
- [1-2] Poistoimuliitântä
- [1-3] Suojus
- [1-4] Suojuksen kiinnityskohdan kiertonuppi
- [1-5] Suojuksen kiinnityskohdan kierrereikä
- [1-6] Jyrsintäsyvyyden säätörengas
- [1-7] Jyrsintäsyvyyden lukitusluisti
- [1-8] Kädensija
- [1-9] Plug-it-liitântä
- [1-10] Käynnistyskytkin
- [1-11] Karajarrun lukituspainike
- [1-12] Ohjauspöytä

Mainitut kuvat ovat käyttöoppaan alussa.

## 6 Käyttöönotto



### VAROITUS

#### Kielletty jännite tai taajuus!

##### Onnettomuusvaara

- Virtalähteen verkkojännitteen ja taajuuden täytyy vastata konekilvessä annettuja tietoja.
- Pohjois-Amerikassa saa käyttää vain sellaisia Festool-koneita, joiden jännite on 120 V / 60 Hz.



### HUOMIO

#### Plug it -liitântä voi kuumeta, jos bajonetti-kiinnitystä ei ole lukittu kunnolla kiinni

##### Palovammavaara

- Varmista ennen sähkötyökalun käynnistämistä, että verkkovirtajohdon bajonetti-kiinnitys on liitetty ja lukittu kunnolla kiinni.

- Verkkovirtajohdon kytkentä ja irrotus [2].

### 6.1 Kytkeminen päälle / pois päältä

Kytkin [1-10] toimii työkalun käynnistyskytkimenä (I = PÄÄLLE, 0 = POIS PÄÄLTÄ).

## 7 Asetukset



### VAROITUS

#### Loukkaantumisvaara, sähköiskuvaara

- Irrota aina sähköpistoke pistorasiasta, ennen kuin alat tehdä koneeseen kohdistuvia töitä!

### 7.1 Uudelleenkäynnistysuoja

Kun käyttökytkin on painettuna, integroitu uudelleenkäynnistysuoja estää sähkötyökalua käynnistymästä automaattisesti uudelleen jännitekatkoksen jälkeen. Sähkötyökalu täytyy tässä tapauksessa kytkeä ensin pois päältä ja sen jälkeen uudelleen päälle.

Sisäänrakennetun uudelleenkäynnistymisen eston takia sähkötyökalua ei voi käynnistää tai sammuttaa ulkoisen kytkentämoduulin kautta.

### 7.2 Suojuksen asentaminen

- Kiinnitä suojus [1-3] kiertonupilla [1-4] ohjauspöydän kierrereikään [1-5].

**HUOMAUTUS** Tapin [3-6] täytyy olla ohjainkuulalaakerin päätypuolta (ei reunusta) vasten.

### 7.3 Säätörengaan lukitseminen/vapauttaminen

**VAROITUS!** Käytä sähkötyökalua vain lukitun säätörengaan [1-6] kanssa.

## Lukitseminen

- Työnnä lukitusluistia **[1-7]** eteenpäin.

## Vapauttaminen

- Työnnä lukitusluistia **[1-7]** taaksepäin.

### 7.4 Jyrsintäsyvyyden säätäminen

- Vapauta säätörengas **[1-6]**.
- **Suurempi jyrsintäsyvyys:** käännä säätörengasta myötäpäivään.  
**Pienempi jyrsintäsyvyys:** käännä säätörengasta vastapäivään.
- Lukitse säätörengas.

-  Kääntö loven verran:  
jyrsintäsyvyyden muutos = 1 mm

### 7.5 Jyrsinterän vaihtaminen



#### HUOMIO

#### Kuuman ja terävän käyttötarvikkeen aiheuttama loukkaantumisvaara

- Älä käytä tylsiä tai viallisia käyttötarvikkeita.
- Käytä työkasineita, kun käsittelet käyttötarviketta.

- Vapauta säätörengas **[1-6]**.
- Käännä säätörengasta, kunnes lukituspainikkeen **[3-5]** nokka **[3-4]** on säätörengaan loven kohdalla.
- Paina lukituspainiketta ja käännä jyrsinterää **[3-2]**, kunnes lukituspainike napsahtaa kiinni, mikä lukitsee karan. Pidä lukituspainiketta painettuna.
- Avaa ohjainkuulalaakerin ruuvi **[3-1]**.
- Ota jyrsinterä **[3-2]** pois.
- Asenna uusi jyrsinterä.
- Asenna ruuvi **[3-1]** ohjainkuulalaakerin kanssa ja kiristä kunnolla kiinni.
- Vapauta lukituspainike ja lukitse säätörengas.

### 7.6 Pölynpoisto



#### VAROITUS

#### Pöly aiheuttaa vaaraa terveydelle

- Älä missään tapauksessa työskentele ilman imuria.
- Noudata maakohtaisia määräyksiä.

Kulmaosa **[1-1]** on adapteri, johon voi kytkeä Festool-järjestelmäimurin.

- Kytke kulmaosa **[1-1]** suojuksen poistoimuliitäntään **[1-2]**.
- Kytke imuletkun 27 mm liitososa kulmaosaan.

**VARO!** Jos et käytä antistaattista imuletkua, työkaluun voi varautua staattista sähköä. Voit saada sähköiskun ja sähkötyökalun elektroniikka saattaa vaurioitua.

## 8 Työskentely sähkötyökalulla



Noudata töissä kaikkia tämän oppaan alussa annettuja turvallisuusohjeita ja sekä seuraavia määräyksiä:

- Ohjaa sähkötyökalu työkappaletta vasten vain, kun moottori on käynnissä.
- **Odota, kunnes sähkötyökalu on pysähtynyt kokonaan, ennen kuin laitat koneen syrjään.** Muuten käyttötarvike voi pureutua alustan pintaan ja aiheuttaa sähkötyökalun hallinnan menettämisen.
- Jyrsi vain vastasuuntaisesti (sähkötyökalun syöttösuunta terän leikkuusuuntaan).

### 8.1 Jyrsintä

- Ohjaa sähkötyökalua tasaisesti työkappaletta reunaan pitkin. Varmista, että ohjauspyötä ja ohjainkuulalaakeri ovat aina työkappaletta vasten.

## 9 Huolto ja hoito



#### VAROITUS

#### Loukkaantumisvaara, sähköiskuvaara

- Irrota aina sähköpistoke pistorasiasta ennen kaikkia huolto- ja puhdistustöitä!
- Kaikki huolto- ja korjaustyöt, jotka vaativat kotelon avaamista, ovat sallittuja vain valtuutetussa huoltokorjaamossa.



Anna vain valmistajan tai valtuutetun huoltokorjaamon tehdä **huolto- ja korjaustyöt**. Lähimmän huoltopisteen voit katsoa nettiosoitteesta:

[www.festool.fi/huolto](http://www.festool.fi/huolto)

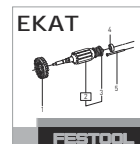

Käytä vain alkuperäisiä Festool-vaaraosia! Tuotenumerot voit katsoa nettiosoitteesta: [www.festool.fi/huolto](http://www.festool.fi/huolto)

- Vaurioituneet varolaitteet ja osat täytyy korjauttaa tai vaihdattaa valtuutetussa ammattikorjaamossa, mikäli käyttöohjeissa ei ole toisin neuvottu.
- Tehokkaan ilmankierron varmistamiseksi moottorin kotelon jäähdytysilmarakojen täytyy olla aina esteettömiä ja puhtaita.

## 10 Lisävarusteet ja tarvikkeet

Lisätarvikkeiden ja työkalujen tuotenumerot voit katsoa Festool-tuoteoppaasta tai Internet-osoitteesta [www.festool.fi](http://www.festool.fi).

## 11 Ympäristö



**Älä heitä käytöstä poistettua konetta talousjätteiden joukkoon!** Toimita käytöstä poistetut laitteet, tarvikkeet ja pakkaukset ympäristöystävälliseen kierrätykseen. Noudata voimassaolevia kansallisia määräyksiä.

Käytöstä poistettuja sähkö- ja elektroniikkalaitteita koskevan eurooppalaisen direktiivin ja sitä vastaavan kansallisen lainsäädännön mukaan loppuun käytetyt sähkötyökalut täytyy kerätä erikseen talteen ja toimittaa ympäristöä säästävään kierrätykseen.

Kohdassa [www.festool.fi/recycling](http://www.festool.fi/recycling) on tietoja asianmukaisen hävittämisen takaavista keräyspisteistä.

**Teave REACH kohta:** [www.festool.fi/reach](http://www.festool.fi/reach)

## Indholdsfortegnelse

1	Symboler.....	48
2	Sikkerhedsanvisninger.....	48
3	Bestemmelsesmæssig brug.....	49
4	Tekniske data.....	50
5	Maskinelementer.....	50
6	Ibrugtagning.....	50
7	Indstillinger.....	50
8	Arbejde med el-værktøjet.....	51
9	Vedligeholdelse og pleje.....	51
10	Tilbehør.....	52
11	Miljø.....	52

## 1 Symboler

-  Advarsel om generel fare
-  Advarsel om elektrisk stød
-  Brugsanvisning, læs sikkerhedsanvisningerne!
-  Brug høreværn!
-  Brug beskyttelsehandsker ved skift af værktøj!
-  Brug åndedrætsværn!
-  Brug beskyttelsesbriller!
-  Udtrækning af ledningen
-  Tilslutning af ledningen
-  Sikkerhedsklasse II
-  Må ikke bortskaffes sammen med almindeligt husholdningsaffald.
-  CE-mærkning: Bekræfter, at el-værktøjet er i overensstemmelse med EU-direktiverne.
-  Tip, Bemærk
-  Handlingsanvisning

## 2 Sikkerhedsanvisninger

### 2.1 Generelle sikkerhedsanvisninger for el-værktøj

 **ADVARSEL! Læs alle sikkerhedsanvisninger og vejledninger.** Overholdes sikkerhedsanvisningerne og vejledningerne ikke, er der risiko for elektrisk stød, brand og/eller alvorlige kvæstelser.

**Opbevar alle sikkerhedsanvisninger og vejledninger til senere brug.**

Med begrebet "el-værktøj", som anvendes i sikkerhedsanvisningerne, menes ledningsdrevet el-værktøj (med netkabel) og batteridrevet el-værktøj (uden netkabel).

### 2.2 Maskinspecifikke sikkerhedsanvisninger

- **Hold altid el-værktøjet i de isolerede greb, da fræseren kan komme i kontakt med maskinledningen.** Berøring af spændingsførende ledninger kan også sætte metaldele under spænding og medføre elektrisk stød.
- **Fastgør arbejdsemnet til et stabilt underlag ved hjælp af tvinger eller andet.** Hvis man bare holder arbejdsemnet med hånden eller ind imod kroppen, er det ustabil, hvilket kan medføre, at man mister kontrollen over maskinen.
- Anvend kun el-værktøjet med forskriftsmæssigt monteret føringsssål **[1-12]** og beskyttelseskærm **[1-3]**.
- Benyt kun el-værktøjet med låst indstillingsring (se kapitel 7.3).
- **På el-værktøjet må der kun monteres fræsere, som Festool tilbyder til formålet.** På grund af den forøgede risiko for personskade er det forbudt at anvende andre fræsere.
- Der må kun anvendes fræsere, som opfylder EN 847-1. Hele Festools fræserprogram opfylder disse krav.
- Anvendte indsatsværktøjer skal iht. EN 847-1 være godkendt til omdrejningstal på mindst 30.000 o/min.
- Der må ikke være tegn på skader på spindel **[3-3]** og skrue **[3-1]**.
- Arbejd ikke med el-værktøjet, hvis elektronikken er defekt, da dette kan medføre for høje omdrejningstal. Man kan konstatere en defekt elektronik ved den manglende bløde opstart og ved røgudvikling eller brændt lugt fra maskinen.





**Brug egnede personlige værnemidler:** Hørevern, beskyttelsesbriller, støvmaske ved støvende arbejde, beskyttelseshandsker ved værktøjsskift.

### 2.3 Sikkerhedsanvisninger om fræsere

#### Generelt

- Udvis særlig forsigtighed ved ud- og indpakning af værktøjet samt ved håndtering (f.eks. montering i maskinen). Fare for kvæstelser på grund af meget skarpe skær!
- Handsker giver et bedre greb om værktøjet og reducerer yderligere risikoen for kvæstelser.
- Overhold maskinens sikkerhedsanvisninger.
- Overhold de til enhver tid gældende nationale sikkerhedsforskrifter.
- **ADVARSEL!** Værktøj med synlige revner, sløve eller beskadigede skær må ikke benyttes.

#### Montering og fastgørelse

- Værktøj skal være opspændt sådan, at de ikke løsner sig under brug.
- Sæt fræseværktøjet så langt som muligt ind i spændetangen, dog mindst indtil markeringen på fræserskaftet.
- Ved montering af værktøjet skal det sikres, at det spændes fast i fræsersens spændetang, og at skærene ikke kommer i berøring med hinanden eller med spændeelementerne.
- Spænde- eller monteringsmøtrikker skal spændes med egnede nøgler og med det tilspændingsmoment, som producenten har oplyst.
- Forlængelse af nøglen eller fastspænding ved hjælp af hammerslag er ikke tilladt.
- Opspændingsfladerne skal renses for snavs, fedt, olie og vand.
- Spændeskruer skal spændes i henhold til producentens anvisninger.

#### Vedligeholdelse og pleje

- Brug kun originale Festool-reservedele.
- Reparationer og slibearbejde må kun udføres af sagkyndige.
- Værktøjets konstruktion må ikke ændres.
- Du finder flere oplysninger om reparationer og slibearbejde på [www.festool.com](http://www.festool.com).

- Fjern regelmæssigt harpiks fra værktøjet, og rengør værktøjet (rengøringsmiddel med pH-værdi mellem 4,5 og 8).
- Sløve skær kan efterslibes på spånfladen ned til en minimal tykkelse på 1 mm.
- Transportér kun værktøjet i egnet emballage – fare for kvæstelser!

### 2.4 Emissionsværdier

Værdierne, som er fundet i henhold til EN 62841 er typisk:

Lydtrykniveau	$L_{PA} = 80 \text{ dB(A)}$
Lydeffekt	$L_{WA} = 91 \text{ dB(A)}$
Usikkerhed	$K = 1,5 \text{ dB}$



#### FORSIGTIG

##### Støj, der opstår ved arbejdet Beskadigelse af hørelsen

- Brug hørevern.

Vibrationsemissionsværdi  $a_h$  (vektorsum fra tre retninger) og usikkerhed  $K$  målt iht. EN 62841:

$$a_h < 2,5 \text{ m/s}^2$$

$$K = 1,5 \text{ m/s}^2$$

De angivne emissionsværdier (vibration, støj)

- bruges til sammenligning af maskiner,
- men kan også bruges til en foreløbig bedømmelse af vibrations- og støjbelastningen ved brug
- og repræsenterer de vigtigste anvendelsesformål for el-værktøjet.



#### FORSIGTIG

##### Emissionsværdierne kan afvige fra de angivne værdier. Dette afhænger af, hvordan værktøjet anvendes og hvilken type emne, der bearbejdes.

- Der skal tages højde for den faktiske belastning i hele driftscyklussen.
- Alt efter den faktiske belastning skal der træffes egnede sikkerhedsforanstaltninger for at beskytte brugeren.

### 3 Bestemmelsesmæssig brug

Kantfræsere er beregnet til niveaufræsning og profilfræsning i træ, kunststof og lignende materialer.



Ved ikke-bestemmelsesmæssig anvendelse hæfter brugeren.

### 3.1 Fræsersortiment

#### Fremføringsmåde

MAN (manuel fremføring).

#### Omdrejningstal

Det maksimale omdrejningstal, der er angivet på værktøjet, må ikke overskrides og skal overholdes.

#### Materialer

Træ, kunststof. Følg materialeanvisningerne på emballagen.

Værktøjerne må kun bruges af uddannede og erfarne personer, som behersker håndteringen af værktøjerne.

## 4 Tekniske data

Kantfræser	OFK 500 Q
Ydelse	450 W
Omdrejningstal (ubelastet)	28.000 o/min
Ø fræser, maks.	27 mm
Tilslutning til støvudsugning Ø	27 mm
Vægt iht. EPTA-procedure 01:2014:	1,6 kg

### 4.1 Fræsersortiment

Se mærket på fræseværktøjet.

Fræseværktøjerne er fremstillet i overensstemmelse med EN 847-1:2017.

## 5 Maskinelementer

- [1-1] Vinkelstykke udsugningsadapter
- [1-2] Udsugningsstuds
- [1-3] Beskyttelsesskærm
- [1-4] Drejeknap beskyttelsesskærm-fastgørelse
- [1-5] Gevindboring beskyttelsesskærm-fastgørelse
- [1-6] Indstillingsring fræsedybde
- [1-7] Låseskyder fræsedybde
- [1-8] Grebsflade
- [1-9] Plug it-tilslutning
- [1-10] Tænd/sluk-knap
- [1-11] Låseknap spindelstop
- [1-12] Føringsstål

De angivne illustrationer findes i tillægget til brugsanvisningen.

## 6 Ibrugtagning



### ADVARSEL

#### Ikke-tilladt spænding eller frekvens!

##### Fare for ulykke

- Forsyningsspændingen og strømkildens frekvens skal stemme overens med angivelserne på typeskiltet.
- I Nordamerika må der kun bruges Festool-maskiner med spændingsangivelsen 120 V / 60 Hz.



### FORSIGTIG

#### Opvarmning af plug it-tilslutningen, hvis bajonetlukningen ikke er låst helt

##### Fare for forbrænding

- Før du tænder for el-værktøjet, skal du forsikre dig om, at bajonetlukningen på ledningen er lukket og låst helt.

- Tilslut og løsn netledningen [2].

### 6.1 Start/stop

Kontakten [1-10] fungerer som start-stop-kontakt (I = START, 0 = STOP).

## 7 Indstillinger



### ADVARSEL

#### Risiko for kvæstelser, elektrisk stød

- Træk altid stikket ud af stikkontakten før arbejde på maskinen!

### 7.1 Beskyttelse mod genstart

Den indbyggede genstartsbeskyttelse forhindrer, at el-værktøjet starter af sig selv efter en strømafbrydelse, når start-stop-kontakten er trykket ind. El-værktøjet skal i så fald først slukkes og derefter tændes igen.

På grund af den indbyggede genstartsbeskyttelse kan el-værktøjet ikke tændes og slukkes via et eksternt kontaktmodul.

### 7.2 Montering af beskyttelsesskærm

- Fastgør beskyttelsesskærmen [1-3] i føringsstålens gevindboring [1-5] med drejeknappen [1-4].

**BEMÆRK** Stiften [3-6] skal ligge an mod føringsstøjets endeflade (ikke mod omkredsen).

### 7.3 Låsning/oplåsning af indstillingsring

**ADVARSEL!** Benyt kun el-værktøjet med låst indstillingsring [1-6].

#### Låsning

- ▶ Skyd låseskyderen [1-7] fremad.

#### Oplåsning

- ▶ Skyd låseskyderen [1-7] bagud.

### 7.4 Indstilling af fræsedybden

- ▶ Lås indstillingsringen [1-6] op.
- ▶ **Større fræsedybde:** Drej indstillingsringen med uret.

**Mindre fræsedybde:** Drej indstillingsringen mod uret.

- ▶ Lås indstillingsringen.

- ⓘ Drejning med én udsparring:  
Ændring af fræsedybde = 1 mm

### 7.5 Skift af fræseværktøj



#### FORSIGTIG

**Risiko for personskader på grund af varmt og skarpt indsatsværktøj**

- ▶ Brug ikke sløve eller defekte indsatsværktøjer.
- ▶ Brug beskyttelseshandsker ved håndtering med indsatsværktøj.

- ▶ Lås indstillingsringen [1-6] op.
- ▶ Drej indstillingsringen, indtil tappen [3-4] på låseknappen [3-5] står ud for en udsparring i indstillingsringen.
- ▶ Tryk på låseknappen, og drej fræseværktøjet [3-2], indtil låseknappen går i indgreb og derved fastholder spindlen. Hold låseknappen trykket ind.
- ▶ Åbn skruen [3-1] på føringslejet.
- ▶ Tag fræseværktøjet [3-2] ud.
- ▶ Sæt et nyt fræseværktøj i.
- ▶ Sæt skruen [3-1] med føringsleje på, og spænd den fast.
- ▶ Slip låseknappen, og lås indstillingsringen.

### 7.6 Udsugning



#### ADVARSEL

**Sundhedsfare fra støv**

- ▶ Arbejd aldrig uden udsugning.
- ▶ Overhold nationale bestemmelser.

Vinkelstykket [1-1] fungerer som adapter til tilslutning af en Festool-støvsuger.

- ▶ Sæt vinkelstykket [1-1] på beskyttelses-skærmens udsugningsstuds [1-2].

- ▶ Sæt en 27 mm støvsugerslanges tilslutningestykke i vinkelstykket.

**FORSIGTIG!** Anvendes der ikke en antistatisk støvsugerslange, kan der opstå statisk elektricitet. Brugeren kan få et elektrisk stød, og el-værktøjets elektronik kan blive beskadiget.

## 8 Arbejde med el-værktøjet



Under arbejdet skal alle ovennævnte sikkerhedsanvisninger samt følgende regler overholdes:

- Før kun el-værktøjet mod arbejdsemnet, når der er tændt for maskinen.
- **Vent med at lægge el-værktøjet til side, til det er standset.** Værktøjet kan sætte sig fast, og man kan miste kontrollen over el-værktøjet.
- Fræs kun i modløb (el-værktøjet bevæges i værktøjets skæreretning).

### 8.1 Fræsning

- ▶ Før el-værktøjet langs med emnets kant i en jævn bevægelse. Sørg for, at føringsssålen og føringslejet hele tiden ligger an mod emnet.

## 9 Vedligeholdelse og pleje



#### ADVARSEL

**Risiko for kvæstelser, elektrisk stød**

- ▶ Træk altid stikket ud af stikkontakten før alle service- og vedligeholdelsesarbejder!
- ▶ Vedligeholdelses- og reparationsarbejde, der kræver, at huset åbnes, må kun foretages af et autoriseret serviceværksted.

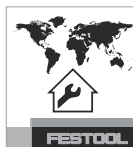

**Kundeservice og reparation** må kun udføres af producenten eller serviceværksteder. Nærmeste adresse findes på: [www.festool.dk/service](http://www.festool.dk/service)

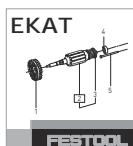

Brug kun originale Festool-reservedele! Artikelnr. findes på: [www.festool.dk/service](http://www.festool.dk/service)

- ▶ Beskadigede beskyttelsesanordninger og dele skal repareres eller udskiftes fagligt korrekt af et autoriseret specialværksted, medmindre andet er angivet i brugsanvisningen.
- ▶ For at sikre luftcirkulationen skal køleluftåbningerne i motorhuset altid holdes frie og rene.

## 10 Tilbehør

Bestillingsnumrene for tilbehør og værktøj finder du i Festool-kataloget eller på internettet på [www.festool.dk](http://www.festool.dk).

## 11 Miljø



**Maskinen må ikke bortskaffes med almindeligt husholdningsaffald!** Udstyr, tilbehør og emballage skal bortskaffes miljømæssigt korrekt på en kommunal genbrugsstation. Gældende nationale forskrifter skal overholdes.

Ifølge Rådets direktiv om affald af elektrisk og elektronisk udstyr og gennemførelse i national ret skal gammelt el-værktøj indsamles separat og afleveres til miljøvenlig genvinding.

Information om korrekt bortskaffelse på genbrugsstationer findes på [www.festool.dk/recycling](http://www.festool.dk/recycling).

**Informationer om REACH:** [www.festool.dk/reach](http://www.festool.dk/reach)

## Innholdsfortegnelse

1	Symboler.....	53
2	Sikkerhetsinformasjon.....	53
3	Riktig bruk.....	54
4	Tekniske data.....	55
5	Apparatelementer.....	55
6	Igangsetting.....	55
7	Innstillinger.....	55
8	Arbeide med elektroverktøyet.....	56
9	Vedlikehold og pleie.....	56
10	Tilbehør.....	57
11	Miljø.....	57

## 1 Symboler



Advarsel om generell fare



Advarsel om elektrisk støt



Brukerhåndbok, les sikkerhetsinformasjonen!



Bruk hørselvern!



Bruk vernehansker når du bytter verktøy.



Bruk åndedrettsvern!



Bruk vernebriller!



Koble fra strømledningen



Koble til strømledning



Beskyttelsesklasse II



Må ikke kastes i husholdningsavfallet.



CE-merking: Bekrefter at elektroverktøyet er i samsvar med EU-direktivene.



Tips, merknad



Veiledning

## 2 Sikkerhetsinformasjon

### 2.1 Generell sikkerhetsinformasjon for elektroverktøy



**ADVARSEL! Les alle sikkerhetsregler og anvisninger.** Hvis sikkerhetsinformasjonen og anvisningene ikke følges, kan det føre til elektrisk støt, brann og/eller alvorlige personskader.

**Oppbevar all sikkerhetsinformasjon og alle anvisninger for fremtidig bruk.**

I sikkerhetsinformasjonen brukes uttrykket "elektroverktøy". Det viser til nettdrevet elektroverktøy (med ledning) eller batteridrevet elektroverktøy (uten ledning).

### 2.2 Maskinspesifikk sikkerhetsinformasjon

- **Elektroverktøyet må kun holdes i de isolerte gripeflatene ettersom fresen kan treffe sin egen strømledning.** Kontakt med strømførende ledninger kan føre til at metalleder på maskinen settes under spenning. Det kan medføre elektrisk støt.
- **Arbeidsemnet skal festes og sikres på et stabilt underlag med skrustikker eller på annen måte.** Arbeidsemnet er ustøtt hvis det holdes med hånden eller mot kroppen. Dette kan føre til manglende kontroll.
- Elektroverktøyet må kun brukes med forskriftsmessig montert føringsbord **[1-12]** og støvhette **[1-3]**.
- Elektroverktøyet må kun brukes med låst innstillingsring (se kapittel **7.3**).
- **På elektroverktøyet skal det kun monteres freser som tilbys av Festool til dette formålet.** På grunn av økt fare for personskader er det forbudt å bruke andre freser.
- Det må kun brukes freser som oppfyller kravene i EN 847-1. Alle freseverktøy fra Festool oppfyller disse kravene.
- Innsatsverktøyene som brukes, må være godkjent for turtall på minst 30 000 o/min iht. EN 847-1.
- Spindelen **[3-3]** og skruen **[3-1]** må ikke ha noen skader.
- Ikke bruk elektroverktøyet hvis elektronikken er defekt, for dette kan føre til altfor høye turtall. Du ser at det er feil på elektronikken ved at mykstart mangler og at det er røykutvikling eller brent lukt fra maskinen.



**Bruk egnet personlig verneutstyr:** Hørselvern, vernebriller, støvmaske ved arbeid

som lager støv og vernehansker ved skifte av verktøy.

## 2.3 Sikkerhetsanvisninger for freser

### Generelt

- Vær svært forsiktig ved ut- og nedpakking av verktøyet samt ved håndtering (f.eks. montering i maskinen). Fare for skader på grunn av de svært skarpe sagbladene!
- Bruk vernehansker når du håndterer verktøyet. Dette gir bedre grep om verktøyet, og skaderisikoen reduseres.
- Følg sikkerhetsreglene for maskinen.
- Følg sikkerhetsforskriftene som gjelder for ditt land.
- **ADVARSEL!** Verktøy med synlige sprekker, sløve eller skadde skjær skal ikke brukes.

### Montering og feste

- Verktøyet må festes slik at det ikke løsner under bruk.
- Stikk freseverktøyet så langt som mulig inn i spennhylsen, eller minst inn til markeringen på fres-tangen.
- Når verktøyet monteres, må det sikres at det spennes fast i spennhylsen til fresen, og at skjærene ikke kommer borti hverandre eller spennelementene.
- Spenn- og festemuttre må trekkes til med egnede nøkler og med det momentet som er oppgitt av produsenten.
- Det er ikke tillatt å forlenge nøkkelen eller stramme ved hjelp av hammerslag.
- Spennflatene må rengjøres for tilsmussing, fett, olje og vann.
- Strammeskruene må trekkes til i henhold til veiledningen fra produsenten.

### Vedlikehold og pleie

- Bruk kun originale Festool-reservedeler.
- Reparasjoner og slipearbeider må kun utføres av profesjonelle.
- Konstruksjonen av verktøyet skal ikke endres.
- Ved reparasjoner og slipearbeider: Se tilleggsinformasjon på [www.festool.com](http://www.festool.com).
- Fjern harpiks fra verktøyet regelmessig og rengjør det regelmessig (rengjøringsmiddel med pH-verdi mellom 4,5 og 8).
- Sløve skjær kan etterslipas på sponflaten inntil en minste skjærtykkelse på 1 mm.
- Verktøyet skal kun transporteres i egnet emballasje – fare for personskade!

## 2.4 Støyemisjonsverdier

De registrerte verdiene iht. EN 62841 er vanligvis på:

Lydtrykknivå	$L_{PA} = 80 \text{ dB(A)}$
Lydeffektnivå	$L_{WA} = 91 \text{ dB(A)}$
Usikkerhet	$K = 1,5 \text{ dB}$



### FORSIKTIG

#### Støy under arbeidet

#### Hørselsskadelig

- Bruk hørselvern.

Svingningsemisjonsverdi  $a_h$  (vektorsum fra tre retninger) og usikkerhet K beregnet iht. EN 62841:

$$a_h < 2,5 \text{ m/s}^2$$

$$K = 1,5 \text{ m/s}^2$$

De angitte emisjonsverdiene (vibrasjon, støy)

- brukes til å sammenligne maskiner,
- men kan også brukes til en foreløpig vurdering av vibrasjons- og støybelastning ved bruk,
- og representerer de viktigste bruksområdene for elektroverktøyet.



### FORSIKTIG

#### Utslippsverdiene kan avvike fra de verdiene som er oppgitt. Dette avhenger av hvordan verktøyet brukes og hvilken type arbeidsemne som bearbeides.

- Den faktiske belastningen under den totale arbeidssyklusen må evalueres.
- Avhengig av den faktiske belastningen må det gjennomføres egnede sikkerhetstiltak for å beskytte brukeren.

## 3 Riktig bruk

Kantfresen er beregnet på fresing kant-i-kant og profilfresing av treverk, plast og lignende materialer.



Ved ikke-forskriftsmessig bruk bærer brukeren ansvaret.

### 3.1 Freseverktøy

#### Fremføringstype

MAN (manuell fremføring).

## Turtall

Maksimalt turtall som er angitt på verktøyet, skal ikke overskrides, og turtallsområdet må overholdes.

## Materialer

Treverk, plast. Følg materialanvisningene på emballasjen.

Verktøyene må kun brukes av faglærte og erfarne personer som behersker håndteringen av verktøyene.

## 4 Tekniske data

<b>Kantfres</b>	<b>OFK 500 Q</b>
Effekt	450 W
Turtall (tomgang)	28 000 o/min
Ø fres, maks.	27 mm
Tilkobling for støvavsug Ø	27 mm
Vekt iht. EPTA-Procedure 01:2014:	1,6 kg

### 4.1 Freseverktøy

Se merking på freseverktøyet.

Freseverktøyene er produsert i henhold til EN 847-1:2017.

## 5 Apparatelementer

- [1-1] Vinkelstykke avsugsadapter
- [1-2] Avsugsstuss
- [1-3] Vernedeksel
- [1-4] Dreieknapp for feste av vernedeksel
- [1-5] Gjenget hull for feste av vernedeksel
- [1-6] Innstillingsring for fresedybde
- [1-7] Låseskyver for fresedybde
- [1-8] Gripeflate
- [1-9] Plug-it tilkobling
- [1-10] Av/på-bryter
- [1-11] Låseknapp for spindelstopp
- [1-12] Føringsbord

De oppgitte illustrasjonene finnes fremst i bruksanvisningen.

## 6 Igangsetting



### ADVARSEL

#### Ikke tillatt spenning eller frekvens!

##### Fare for ulykker

- Nettspenning og frekvens må stemme overens med angivelsene på typeskiltet.
- I Nord-Amerika er det kun tillatt å bruke Festool-maskiner med spenningsangivelsen 120 V / 60 Hz.



### FORSIKTIG

#### Plug it-tilkoblingen blir varm hvis bajonettlåsen ikke er helt låst

##### Fare for brannskader

- Før du slår på elektroverktøyet, må du påse at bajonettlukkingen på strømledningen er helt lukket og låst.

- Koble til og løsne strømledningen [2].

### 6.1 Slå på og av

Bryteren [1-10] er en av/på-bryter (I = PÅ, 0 = AV).

## 7 Innstillinger



### ADVARSEL

#### Skaderisiko, elektrisk støt

- Trekk støpselet ut av stikkkontakten før alle typer arbeid på maskinen!

### 7.1 Selvstartvern

Det innebygde selvstartvernet hindrer at elektroverktøyet starter av seg selv igjen etter strømbrudd når av/på-knappen holdes inne. Elektroverktøyet må i tilfelle først slås av og så på igjen.

På grunn av det installerte selvstartvernet kan ikke elektroverktøyet slås av og på via en ekstern brytermodul.

### 7.2 Montering av vernedeksel

- Fest vernedekselet [1-3] i det gjengede hullet [1-5] i føringsbordet ved hjelp av dreieknappen [1-4].

**MERK** Stiften [3-6] må ligge an mot frontsiden (ikke omkretsen) av startkulelageret.

### 7.3 Låse / låse opp innstillingsring

**ADVARSEL!** Elektroverktøyet må kun brukes med låst innstillingsring [1-6].

#### Låse

- Skyv låseskyveren [1-7] forover.

## Låse opp

- Skyv låseskyveren [1-7] bakover.

## 7.4 Innstilling av fresedybde

- Frigjør innstillingsringen [1-6].
- **Større fresedybde:** Vri innstillingsringen med klokken.
- **Mindre fresedybde:** Vri innstillingsringen mot klokken.
- Lås innstillingsringen.

-  Vridning én utsparing:  
Endring av fresedybde = 1 mm

## 7.5 Bytte av freseverktøy



### FORSIKTIG

#### Fare for personskader på grunn av varmt og skarpt innsatsverktøy

- Ikke bruk sløvt eller defekt verktøy.
- Bruk hansker ved håndtering av innsatsverktøy.
- Frigjør innstillingsringen [1-6].
- Vri på innstillingsringen inntil den utstikkende delen [3-4] på låseknappen [3-5] ligger overfor en av utsparingene i innstillingsringen.
- Trykk på låseknappen og vri på freseverktøyet [3-2] inntil låseknappen går i inngrep og dermed hefter fast spindelen. Hold låseknappen inne.
- Åpne skruen [3-1] på startkulelageret.
- Ta ut freseverktøyet [3-2].
- Sett inn nytt freseverktøy.
- Sett på skruen [3-1] med startkulelageret og trekk den godt til.
- Slipp opp låseknappen og lås innstillingsringen.

## 7.6 Avsug



### ADVARSEL

#### Helsefare på grunn av støv

- Arbeid aldri uten avsug.
- Overhold gjeldende nasjonale bestemmelser.

Vinkelstykket [1-1] fungerer som adapter for tilkobling av Festool-støvsuger.

- Sett vinkelstykket [1-1] på sugestusse [1-2] på vernedekselet.
- Stikk tilkoblingsstykket på en sugeslange 27 mm inn i vinkelstykket.

**FORSIKTIG!** Dersom man ikke benytter anti-statisk sugeslange, kan det oppstå statisk elek-

trisitet. Brukeren kan få elektrisk støt, og elektronikken i elektroverktøyet kan bli skadet.

## 8 Arbeide med elektroverktøyet



Under arbeidet skal alle nevnte sikkerhetsanvisninger og reglene nedenfor overholdes:

- Elektroverktøyet må være slått på når du fører det mot emnet.
- **Vent til elektroverktøyet har stanset før du legger det fra deg.** Innsatsverktøyet kan feste seg og føre til at du mister kontrollen over elektroverktøyet.
- Fresing skal kun gjøres i motgående retning (elektroverktøyets fremføringsretning i verktøyets skjæreretning).

### 8.1 Fresing

- Elektroverktøyet skal fremføres jevnt langs kanten av arbeidsstykket. Når du gjør dette, må du passe på at føringsbordet og startkulelageret hele tiden ligger an mot arbeidsstykket.

## 9 Vedlikehold og pleie



### ADVARSEL

#### Skaderisiko, elektrisk støt

- Trekk støpselet ut av kontakten før alle typer vedlikeholds- og reparasjonsarbeid på støvsugeren!
- Alle vedlikeholds- og reparasjonsarbeider som krever at huset åpnes, skal kun gjennomføres av et autorisert kundeserviceverksted.



**Kundeservice og reparasjon** skal kun utføres av produsenten eller autoriserte verksteder. Nærmeste representant eller verksted, se:

[www.festool.com/service](http://www.festool.com/service)

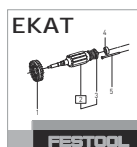

Bruk kun originale Festool-reservedeler! Best.-nr. finner du på:

[www.festool.com/service](http://www.festool.com/service)

- Skadede verneinnretninger og deler må repareres eller byttes fagmessig av et godkjent verksted dersom ikke annet er oppgitt i bruksanvisningen.
- For å sikre luftsirkulasjonen må kjøleluftåpningene på motorhuset alltid være åpne og rene.



## 10 Tilbehør

Bestillingsnumrene for tilbehør og verktøy finner du i Festool-katalogen eller på Internett på [www.festool.com](http://www.festool.com).

## 11 Miljø



**Apparatet skal ikke kastes i restavfallet!** Apparater, tilbehør og emballasje skal leveres til gjenvinning. Ta hensyn til gjeldende nasjonale forskrifter.

I henhold til EU-direktivet om kasserte elektriske og elektroniske produkter og direktivets implementering i nasjonal rett må elektroverktøy som ikke lenger skal brukes, samles separat og leveres til miljøvennlig gjenvinning.

Informasjon om gjenvinningsstasjoner finnes på [www.festool.com/recycling](http://www.festool.com/recycling)

**Informasjon om REACH:** [www.festool.com/reach](http://www.festool.com/reach)

## Índice

1	Símbolos.....	58
2	Indicações de segurança.....	58
3	Utilização de acordo com as disposições.....	60
4	Dados técnicos.....	60
5	Elementos do aparelho.....	60
6	Colocação em funcionamento.....	60
7	Ajustes.....	61
8	Trabalhar com a ferramenta elétrica.....	61
9	Manutenção e conservação.....	62
10	Acessórios.....	62
11	Meio ambiente.....	62

## 1 Símbolos



Advertência de perigo geral



Advertência de choque elétrico



Ler Manual de instruções, indicações de segurança!



Usar proteção auditiva!



Usar luvas de proteção durante a mudança da ferramenta!



Usar máscara de proteção!



Usar óculos de proteção!



Desconectar o cabo de ligação à rede



Conectar o cabo de ligação à rede



Classe de proteção II



Não deitar no lixo doméstico.



Marca CE: confirma que a ferramenta elétrica está em conformidade com as diretivas da Comunidade Europeia.



Conselho, indicação



Instruções de manuseamento

## 2 Indicações de segurança

### 2.1 Indicações gerais de segurança para ferramentas elétricas



**ADVERTÊNCIA! Leia todas as indicações de segurança e instruções.** O incumprimento das indicações de segurança e instruções pode causar choque elétrico, incêndio e/ou ferimentos graves.

**Guarde todas as indicações de segurança e instruções para futura referência.**

O termo "ferramenta elétrica" utilizado nas indicações de segurança refere-se a ferramentas elétricas com ligação à rede (com cabo de alimentação de rede) ou com bateria (sem cabo de alimentação de rede).

### 2.2 Indicações de segurança específicas da ferramenta

- **Segure a ferramenta elétrica apenas pelas pegadas isoladas, visto que a fresa poderá atingir o próprio cabo de ligação.** O contacto com uma linha condutora de corrente também pode colocar as peças metálicas da ferramenta sob tensão e conduzir a um choque elétrico.
- **Fixe e segure a peça a trabalhar com sargentos ou de qualquer outra forma a uma base estável.** Se segurar a peça a trabalhar apenas com a mão ou contra o seu corpo, esta fica instável, o que pode conduzir à perda do controlo.
- Utilizar a ferramenta elétrica apenas com bancada de guia **[1-12]** e cobertura de proteção **[1-3]** montadas corretamente.
- Utilizar a ferramenta elétrica apenas com o anel de ajuste bloqueado (consultar o capítulo **7.3**).
- **Na ferramenta elétrica só podem ser montadas as fresas disponibilizadas pela Festool para o efeito.** Devido ao elevado perigo de ferimentos é proibida a utilização de outras fresas.
- Devem apenas utilizar-se fresas que correspondam à norma EN 847-1. Todas as ferramentas de fresar da Festool cumprem estas exigências.
- De acordo com a norma EN 847-1, as ferramentas de trabalho utilizadas devem estar homologadas para rotações de, no mínimo, 30 000 rpm.
- O fuso **[3-3]** e o parafuso **[3-1]** não podem apresentar danos.

- Não trabalhar em caso de defeito no sistema eletrónico da ferramenta elétrica, pois isso pode causar números de rotações excessivos. Identifica um sistema eletrónico defeituoso através da falta de arranque suave e em caso de produção de fumo ou cheiro a queimado proveniente da máquina.



**Use equipamento de proteção individual adequado:** proteção auditiva, óculos de proteção, máscara contra pó nos trabalhos com produção de pó, luvas de proteção durante a mudança da ferramenta.

## 2.3 Indicações de segurança da fresa

### Generalidades

- Ao desembalar e embalar a ferramenta, bem como ao manejá-la (p. ex. montagem na máquina), proceder com muito cuidado. Risco de ferimentos devido a lâminas muito afiadas!
- Ao manejar a ferramenta, a utilização de luvas de proteção melhora a aderência na ferramenta e reduz o risco de ferimentos.
- Observe as indicações de segurança da sua máquina.
- Observe as normas de segurança válidas no seu país.
- **ADVERTÊNCIA!** Ferramentas com fissuras visíveis, lâminas embotadas ou danificadas não devem ser utilizadas.

### Montagem e fixação

- As ferramentas têm de estar fixas de forma a que não se soltem durante a utilização.
- Introduza a ferramenta de fresar o máximo possível na pinça de fixação ou, pelo menos, até à marca no fuste da fresa.
- Ao efetuar a montagem da ferramenta deve estar garantido que a fixação ocorre na pinça de fixação da fresa e, que as lâminas, não entram em contacto entre si ou com os elementos de fixação.
- As porcas de fixação ou aperto devem ser apertadas mediante utilização de uma chave adequada e com o binário indicado pelo fabricante.
- Não é permitida a extensão da chave nem o aperto com auxílio de martelo.
- As superfícies de fixação têm de ser limpas de sujidades, gordura, óleo e água.

- Os parafusos tensores têm de ser apertados de acordo com as instruções do fabricante.

### Manutenção e conservação

- Utilizar apenas peças sobresselentes originais da Festool.
- Reparações e trabalhos de lixagem só podem ser realizados por pessoas qualificadas.
- A construção da ferramenta não deve ser alterada.
- Para realizar reparações e trabalhos de lixagem deverá observar as indicações adicionais em [www.festool.com](http://www.festool.com).
- Retirar a resina da ferramenta e limpá-la regularmente (produto de limpeza com pH entre 4,5 e 8).
- As lâminas embotadas podem ser afiadas na superfície de fixação, até uma espessura mínima da lâmina de 1 mm.
- Transporte da ferramenta somente numa embalagem adequada - Perigo de ferimentos!

### 2.4 Valores de emissões

Os valores determinados de acordo com EN 62841 são tipicamente:

Nível de pressão acústica	$L_{PA} = 80 \text{ dB(A)}$
Nível de potência acústica	$L_{WA} = 91 \text{ dB(A)}$
Insegurança	$K = 1,5 \text{ dB}$



### CUIDADO

#### Ruído que surge ao trabalhar Perturbação da audição

- Utilizar proteção auditiva.

Nível de emissão de vibrações  $a_h$  (soma vetorial em três direções) e insegurança K determinados segundo EN 62841:

$$a_h < 2,5 \text{ m/s}^2$$

$$K = 1,5 \text{ m/s}^2$$

Os valores de emissão indicados (vibração, ruído)

- servem de comparativo de ferramentas,
- são também adequados para uma avaliação provisória do coeficiente de vibrações e do nível de ruído durante a aplicação,
- representam as aplicações principais da ferramenta elétrica.

**CUIDADO**

**Os valores de emissão podem divergir dos valores apresentados. Isto depende da utilização da ferramenta e do tipo de peça a trabalhar.**

- ▶ Tem de ser avaliada a carga real durante todo o ciclo de trabalho.
- ▶ Dependendo da carga real, devem ser determinadas medidas de segurança adequadas para a proteção do operador.

### 3 Utilização de acordo com as disposições

A fresadora para arestas está prevista para a fresagem de acabamento e fresagem de perfis de madeira, plástico e materiais semelhantes.



Em caso de utilização incorreta, a responsabilidade é do utilizador.

#### 3.1 Ferramentas de fresar

##### Tipo de avanço

MAN (avanço manual).

##### N.º rotações

Não se deve exceder o número máximo de rotações indicado na ferramenta ou deve observar-se a faixa de rotações.

##### Materiais

Madeira, plásticos. Observar as indicações do material na embalagem.

As ferramentas só devem ser utilizadas por pessoas com formação e experiência, que dominem o manuseamento das ferramentas.

### 4 Dados técnicos

Fresadora para arestas	OFK 500 Q
Potência	450 W
Número de rotações (em vazio)	28 000 rpm
Ø da fresa, máx.	27 mm
Conexão da aspiração de pó Ø	27 mm
Peso de acordo com EPTA-Procedure 01:2014:	1,6 kg

#### 4.1 Ferramentas de fresar

Consultar os dados impressos na ferramenta de fresar.

As ferramentas de fresar foram fabricadas em conformidade com a norma EN 847-1:2017.

### 5 Elementos do aparelho

- [1-1] Peça angular do adaptador para aspiração
- [1-2] Bocal de aspiração
- [1-3] Cobertura de proteção
- [1-4] Botão rotativo da fixação da cobertura de proteção
- [1-5] Orifício roscado da fixação da cobertura de proteção
- [1-6] Anel de ajuste da profundidade de fresagem
- [1-7] Fecho correção da profundidade de fresagem
- [1-8] Área de pega
- [1-9] Conexão plug it
- [1-10] Interruptor de ativação/desativação
- [1-11] Tecla de bloqueio da paragem do fuso
- [1-12] Bancada de guia

As figuras indicadas encontram-se no início do manual de instruções.

### 6 Colocação em funcionamento

**ADVERTÊNCIA****Tensão ou frequência inadmissível!****Perigo de acidente**

- ▶ A tensão da rede e a frequência da fonte de corrente devem estar de acordo com os dados da placa de identificação.
- ▶ Na América do Norte, só podem ser utilizadas ferramentas Festool com uma indicação de tensão de 120 V / 60 Hz.

**CUIDADO****Aquecimento da conexão plug it caso o fecho de baioneta não esteja completamente bloqueado****Risco de queimadura**

- ▶ Antes de ligar a ferramenta elétrica, assegurar que o fecho de baioneta está bem ligado ao cabo de ligação à rede e bloqueado.
- ▶ Conectar e desconectar o cabo de ligação à rede [2].

## 6.1 Ligar/desligar

O interruptor **[1-10]** serve de interruptor de ativação/desativação (I = LIGADO, 0 = DESLIGADO).

## 7 Ajustes



### ADVERTÊNCIA

#### Perigo de ferimentos, choque elétrico

- ▶ Antes de efetuar qualquer trabalho na ferramenta retirar sempre a ficha da tomada!

### 7.1 Proteção de rearmar

A proteção de rearmar instalada impede que a ferramenta elétrica volte a arrancar automaticamente após uma interrupção da tensão, com o interruptor de ativação/desativação premido. Neste caso, a ferramenta elétrica tem de ser primeiro desligada e, em seguida, novamente ligada.

Devido à proteção de rearmar integrada, não é possível ligar e desligar a ferramenta elétrica através de um módulo de interruptores externo.

### 7.2 Montar a cobertura de proteção

- ▶ Fixar a cobertura de proteção **[1-3]** com o botão rotativo **[1-4]** no orifício roscado **[1-5]** da bancada de guia.

**INDICAÇÃO** O pino **[3-6]** deve encostar na parte dianteira (não no perímetro) do rolamento-guia.

### 7.3 Bloquear/desbloquear anel de ajuste

**ADVERTÊNCIA!** Utilizar a ferramenta elétrica apenas com o anel de ajuste bloqueado **[1-6]**.

#### Bloquear

- ▶ Empurrar o fecho correção **[1-7]** para a frente.

#### Desbloquear

- ▶ Empurrar o fecho correção **[1-7]** para trás.

### 7.4 Ajustar a profundidade de fresagem

- ▶ Desbloquear o anel de ajuste **[1-6]**.
- ▶ **Profundidade de fresagem maior:** Rodar o anel de ajuste no sentido dos ponteiros do relógio.

**Profundidade de fresagem menor:** Rodar o anel de ajuste no sentido inverso ao dos ponteiros do relógio.

- ▶ Bloquear o anel de ajuste.

Rodar um entalhe:

Alteração da profundidade de fresagem = 1 mm

## 7.5 Substituir a ferramenta de fresar



### CUIDADO

#### Perigo de ferimentos na ferramenta de trabalho quente e afiada

- ▶ Não utilizar quaisquer ferramentas de trabalho embotadas e danificadas.
- ▶ Usar luvas de proteção ao manusear a ferramenta de trabalho.

- ▶ Desbloquear o anel de ajuste **[1-6]**.
- ▶ Rodar o anel de ajuste até que a saliência **[3-4]** da tecla de bloqueio **[3-5]** se situe em frente a um entalhe do anel de ajuste.
- ▶ Pressionar a tecla de bloqueio e rodar a ferramenta de fresar **[3-2]** até que a tecla de bloqueio engate, bloqueando deste modo o fuso. Manter a tecla de bloqueio pressionada.
- ▶ Abrir o parafuso **[3-1]** no rolamento-guia.
- ▶ Retirar a ferramenta de fresar **[3-2]**.
- ▶ Colocar uma nova ferramenta de fresar.
- ▶ Colocar o parafuso **[3-1]** com rolamento-guia e apertar firmemente.
- ▶ Soltar a tecla de bloqueio e bloquear o anel de ajuste.

### 7.6 Aspiração



### ADVERTÊNCIA

#### Perigo para a saúde devido a pó

- ▶ Nunca trabalhar sem aspiração.
- ▶ Observar as disposições nacionais.

A peça angular **[1-1]** serve de adaptador para a ligação de um aspirador móvel Festool.

- ▶ Encaixe a peça angular **[1-1]** no bocal de aspiração **[1-2]** da cobertura de proteção.
- ▶ Encaixe a peça de união de um tubo flexível de aspiração 27 mm na peça angular.

**CUIDADO!** Se não for utilizado nenhum tubo flexível de aspiração antiestático, pode ocorrer um carregamento estático. O utilizador pode ser alvo de um choque elétrico e a eletrônica da ferramenta elétrica pode ser danificada.

## 8 Trabalhar com a ferramenta elétrica



Durante o trabalho tenha em atenção todas as indicações de segurança iniciais assim como as seguintes regras:

- Conduzir a ferramenta elétrica contra a peça a trabalhar apenas quando estiver ligada.

- **Antes de pousar a ferramenta elétrica, aguarde até que esta pare por completo.** A ferramenta de trabalho pode ficar presa e provocar a perda de controlo sobre a ferramenta elétrica.
- Fresar apenas em contrarotação (sentido de avanço da ferramenta elétrica no sentido de corte da ferramenta).

### 8.1 Fresar

- Conduzir a ferramenta elétrica com avanço uniforme ao longo da aresta da peça a trabalhar. Prestar atenção para que a bancada de guia e o rolamento-guia encostem sempre à peça a trabalhar.

## 9 Manutenção e conservação



### ADVERTÊNCIA

#### Perigo de ferimentos, choque elétrico

- Antes de efetuar quaisquer trabalhos de manutenção e conservação, retirar sempre a ficha da tomada de corrente!
- Todos os trabalhos de manutenção e reparação que requeiram a abertura da caixa só podem ser realizados por uma oficina de Serviço Após-Venda autorizada.



**Serviço Após-Venda e Reparação** somente pelo fabricante ou oficinas de serviço certificadas. Endereço mais próximo em: [www.festool.pt/serviço](http://www.festool.pt/serviço)

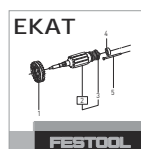

Utilizar apenas peças sobresselentes originais da Festool! Referência em: [www.festool.pt/serviço](http://www.festool.pt/serviço)

- Dispositivos de proteção e peças que estejam danificados têm de ser reparados ou substituídos de forma competente por uma oficina especializada credenciada, contanto que não seja dada nenhuma outra indicação no manual de instruções.
- Para assegurar a circulação do ar, as aberturas do ar de refrigeração na carcaça do motor devem ser mantidas sempre desobstruídas e limpas.

## 10 Acessórios

Os números de encomenda para acessórios e ferramentas encontram-se no seu catálogo Festool ou na Internet em [www.festool.pt](http://www.festool.pt).

## 11 Meio ambiente



**Não deite a ferramenta no lixo doméstico!** Encaminhar as ferramentas, acessórios e embalagens para reaproveitamento ecológico. Respeitar as normas nacionais em vigor.

De acordo com a Diretiva Europeia sobre resíduos de equipamentos elétricos e eletrónicos e a sua transposição para a legislação nacional, as ferramentas elétricas usadas devem ser recolhidas separadamente e sujeitas a uma reciclagem que proteja o meio ambiente.

Informações sobre os pontos de recolha para uma eliminação correta podem ser encontradas em [www.festool.pt/recycling](http://www.festool.pt/recycling).

**Informações sobre REACH:** [www.festool.pt/reach](http://www.festool.pt/reach)

## Оглавление

1	Символы.....	63
2	Указания по технике безопасности.....	63
3	Применение по назначению.....	65
4	Технические данные.....	65
5	Составные части инструмента.....	65
6	Подготовка к работе.....	66
7	Настройки.....	66
8	Работа с электроинструментом.....	67
9	Обслуживание и уход.....	67
10	Оснастка.....	67
11	Окружающая среда.....	67

## 1 Символы

 Предупреждение об общей опасности

 Предупреждение об ударе током

 Прочтите руководство по эксплуатации и указания по технике безопасности!

 Маркировка EAC: Подтверждает соответствие электроинструмента основным требованиям директив Евразийского экономического союза.

 Украинский символ SEPRO подтверждает соответствие электроинструмента основным требованиям директив Украины.

 Используйте защитные наушники!

 При смене рабочего инструмента надевайте защитные перчатки!

 Работайте в респираторе!

 Работайте в защитных очках!

 Отсоединение сетевого кабеля

 Подсоединение сетевого кабеля

 Класс защиты II

 Не выбрасывайте вместе с бытовыми отходами.

 Маркировка CE: Подтверждает соответствие электроинструмента основным требованиям директив ЕС.

 Инструкция, рекомендация

 Инструкция по использованию

## 2 Указания по технике безопасности

### 2.1 Общие указания по технике безопасности для электроинструментов

 **ОСТОРОЖНО! Прочтите все указания по технике безопасности и инструкции.**

Неточное соблюдение указаний может стать причиной удара электрическим током, пожара и/или серьёзных травм.

**Сохраняйте все указания по технике безопасности и инструкции для следующего пользователя.**

Используемый в указаниях по технике безопасности термин «электроинструмент» относится к сетевым электроинструментам (с сетевым кабелем) и аккумуляторным электроинструментам (без сетевого кабеля).

### 2.2 Указания по технике безопасности при пользовании инструментом

- **Обязательно держите электроинструмент за изолированные рукоятки, т. к. фреза может зацепить собственный кабель питания.** При контакте с токопроводящим проводом металлические части инструмента могут оказаться под напряжением и стать причиной поражения электрическим током.
- **Фиксируйте заготовку струбцинами или другими подходящими средствами на устойчивой опоре.** Недостаточно удерживать заготовку одной лишь рукой, в этом случае заготовка остаётся неустойчивой, и Вы можете потерять контроль над ней.
- Работайте с электроинструментом только с правильно установленной опорной пластиной [1-12] и защитным кожухом [1-3].
- Работайте электроинструментом только при заблокированном регулировочном колёсике (см. раздел 7.3).
- **Устанавливайте на машинку только фрезы, предлагаемые Festool.** Применение других фрез из-за повышенной травматичности запрещено.
- Используйте только фрезы, которые соответствуют требованиям EN 847-1. Все

фрезы Festool удовлетворяют этим требованиям.

- Используемые рабочие инструменты должны выдерживать частоту вращения не менее 30 000 об/мин согласно EN 847-1.
- Шпиндель [3-3] и винт [3-1] не должны иметь повреждений.
- Запрещается работать при неисправной электронике электроинструмента, т. к. это может привести к чрезмерному увеличению частоты вращения. Неисправность электронного блока можно определить по отсутствию плавного пуска, по дымлению или запаху гари из машинки.



**Используйте подходящие средства индивидуальной защиты:** защитные наушники, защитные очки, респиратор при выполнении пыльных работ и защитные перчатки для смены рабочего инструмента.

### 2.3 Правила техники безопасности при обращении с фрезами

#### Общие сведения

- При распаковке и упаковывании инструмента, а также при обращении (напр., при установке машинки) действуйте с чрезвычайной осторожностью. Опасность травмирования острыми кромками!
- При обращении с инструментом надевайте защитные перчатки, чтобы уменьшить опасность травмирования и повысить надёжность хвата.
- Соблюдайте правила безопасного обращения с машинкой.
- Соблюдайте действующие в Вашей стране правила техники безопасности.
- **ОСТОРОЖНО!** Запрещается использовать диски с видимыми царапинами, с затупившимися или повреждёнными режущими кромками.

#### Монтаж и крепление

- Рабочие инструменты нужно зажимать так, чтобы они не отсоединились в процессе работы.
- Вставьте фрезу в открытую зажимную цангу до упора, как минимум до отметки (x) на хвостовике фрезы.
- При установке фрезы проследите за её правильным зажимом в зажимной цанге

и за тем, чтобы режущие кромки не касались друг друга или зажимных элементов.

- Зажимные или крепёжные гайки затягивайте подходящим ключом, соблюдая предписанный изготовителем крутящий момент.
- Нельзя удлинять ключ или использовать молоток для затягивания гайки.
- Зажимные поверхности нужно очищать от следов грязи, жира, масла и воды.
- Момент затяжки стяжных винтов см. в инструкции изготовителя.

#### Обслуживание и уход

- Используйте только оригинальные запасные части Festool.
- Поручайте ремонт и заточку инструмента только квалифицированным специалистам.
- Запрещается вносить изменения в конструкцию инструмента.
- При выполнении ремонта и заточки инструмента соблюдайте дополнительные указания на [www.festool.ru](http://www.festool.ru).
- Необходимо регулярно удалять смолу с инструмента и чистить его средством с pH-показателем 4,5–8.
- Затупившиеся зубья можно затачивать по передней грани до остаточной толщины 1 мм.
- Транспортировать инструмент можно только в подходящей упаковке — опасность травмирования!

### 2.4 Уровни шума

Значения, определённые по EN 62841, как правило составляют:

Уровень звукового давления  $L_{PA} = 80$  дБ(А)

Уровень мощности звуковых колебаний  $L_{WA} = 91$  дБ(А)

Погрешность  $K = 1,5$  дБ



#### ВНИМАНИЕ

**Шум, возникающий при работе**

**Повреждение органов слуха**

► Работайте в защитных наушниках.

Значение вибрации  $a_h$  по трём осям (векторная сумма) и коэффициент погрешности  $K$ , определённые по EN 62841:

$a_h < 2,5$  м/с<sup>2</sup>

$K = 1,5$  м/с<sup>2</sup>



Указанные значения уровня шума/вибрации

- служат для сравнения инструментов;
- можно также использовать для предварительной оценки шумовой и вибрационной нагрузки во время работы;
- отражают основные области применения электроинструмента.



## ВНИМАНИЕ

**Фактические уровни шума и вибрации могут отклоняться от приведённых здесь значений. Это зависит от условий использования инструмента и от обрабатываемого материала.**

- ▶ Необходимо оценить шумовое воздействие в реальных условиях эксплуатации с учётом всех этапов производственного цикла.
- ▶ Исходя из оценки шумового воздействия в реальных условиях эксплуатации, необходимо предпринимать соответствующие меры по охране труда работников.

## 3 Применение по назначению

Кромочный фрезер предназначен для фрезерования заподлицо и профильного фрезерования древесины, пластмассы и подобных материалов.



Ответственность за использование не по назначению несёт пользователь.

Инструмент сконструирован для профессионального применения.

### 3.1 Фрезы

#### Вид подачи

РУЧН (подача вручную).

#### Число оборотов

Не превышайте указанную на рабочем инструменте максимальную частоту вращения, не выходите за границы диапазона частоты вращения вала.

#### Материалы

древесина, пластик. Соблюдайте указания, приведённые на упаковке.

К работе должны допускаться только специально обученные мастера, имеющие опыт обращения с инструментами.

## 4 Технические данные

Кромочный фрезер	OFK 500 Q
Мощность	450 Вт
Число оборотов холостого хода	28 000 об/мин
Ø фрезы, макс.	27 мм
Ø разъёма пылеудаления	27 мм
Масса согласно процедуре EPTA 01:2014:	1,6 кг

Дата производства - см. этикетку инструмент

### 4.1 Фрезы

См. надпись на фрезе.

Фрезы изготовлены в соответствии со стандартом EN 847-1:2017.

## 5 Составные части инструмента

- [1-1] Угловой шуцер адаптера пылеудаления
- [1-2] Патрубок пылеудаления
- [1-3] Защитный кожух
- [1-4] Винт-барашек крепления защитного кожуха
- [1-5] Резьбовое отверстие под винт-барашек
- [1-6] Колёсико регулировки глубины фрезерования
- [1-7] Фиксатор глубины фрезерования
- [1-8] Места для хвата
- [1-9] Разъём plug-it
- [1-10] Кнопка включения/выключения
- [1-11] Кнопка фиксации шпинделя
- [1-12] Опорная пластина

Иллюстрации находятся в начале руководства по эксплуатации.

## 6 Подготовка к работе



### ПРЕДУПРЕЖДЕНИЕ

#### Недопустимое напряжение или частота!

##### Опасность несчастного случая

- ▶ Сетевое напряжение и частота источника тока должны соответствовать данным, указанным на заводской табличке.
- ▶ В Северной Америке можно использовать только электроинструменты Festool с характеристикой по напряжению 120 В / 60 Гц.



### ВНИМАНИЕ

#### Нагревание разъема plug it при неполностью заблокированном байонетном замке

##### Опасность ожога

- ▶ Перед включением электроинструмента убедитесь в том, что байонетный замок на сетевом кабеле полностью закрыт и заблокирован.

- ▶ Подсоединение и отсоединение сетевого кабеля [2].

### 6.1 Включение/выключение

Выключатель [1-10] имеет два положения (I = ВКЛ, 0 = ВЫКЛ).

## 7 Настройки



### ПРЕДУПРЕЖДЕНИЕ

#### Опасность травмирования, поражение электрическим током

- ▶ Перед началом любых работ на машинке всегда вынимайте вилку из розетки!

### 7.1 Защита от повторного пуска

Встроенная защита от повторного пуска предотвращает повторный автоматический пуск электроинструмента после прерывания подачи тока при нажатом выключателе. В этом случае электроинструмент необходимо сначала выключить, а затем снова включить.

Встроенная защита от повторного пуска предотвращает включение/выключение электроинструмента через внешний модуль включения.

### 7.2 Монтаж защитного кожуха

- ▶ Закрепите защитный кожух [1-3], ввернув винт-барашек [1-4] в резьбовое отверстие [1-5] на опорной пластине.

**УКАЗАНИЕ** Штифт [3-6] должен прилегать к торцу (не к окружности) опорного подшипника.

### 7.3 Блокировка/разблокировка регулировочного колёсика

**ОСТОРОЖНО!** Работайте электроинструментом только при заблокированном регулировочном колёсике [1-6].

#### Блокировка

- ▶ Сдвиньте ползунок [1-7] вперёд.

#### Разблокировка

- ▶ Сдвиньте ползунок [1-7] назад.

### 7.4 Регулировка глубины фрезерования

- ▶ Разблокируйте регулировочное колёсико [1-6].
- ▶ **Увеличение глубины фрезерования:** поворачивайте регулировочное колёсико по часовой стрелке.
- ▶ **Уменьшение глубины фрезерования:** поворачивайте регулировочное колёсико против часовой стрелки.
- ▶ Заблокируйте регулировочное колёсико.

- ⓘ Поворот на одну выемку: изменение глубины фрезерования = 1 мм

### 7.5 Смена фрезы



### ВНИМАНИЕ

#### Опасность травмирования сильно нагревающимся и острым рабочим инструментом

- ▶ Не используйте затупившиеся и неисправные рабочие инструменты.
- ▶ При работе с инструментом пользуйтесь защитными перчатками.
- ▶ Разблокируйте регулировочное колёсико [1-6].
- ▶ Поверните регулировочное колёсико так, чтобы его выемка встала напротив выступа [3-4] на кнопке [3-5].
- ▶ Нажмите кнопку фиксации и поворачивайте фрезу [3-2] до фиксации кнопки. Шпиндель зафиксирован. Удерживайте кнопку фиксации нажатой.
- ▶ Выверните винт [3-1] на опорном подшипнике.
- ▶ Выньте фрезу [3-2].
- ▶ Вставьте новую фрезу.
- ▶ Вставьте винт [3-1] с опорным подшипником и затяните.
- ▶ Отпустите кнопку фиксации и разблокируйте регулировочное колёсико.

## 7.6 Пылеудаление



### ПРЕДУПРЕЖДЕНИЕ

**Опасность для здоровья при контакте с пылью**

- ▶ Работать без системы пылеудаления запрещается.
- ▶ Соблюдайте национальные предписания.

Угловой штуцер [1-1] служит в качестве переходника для подсоединения пылеудаляющего аппарата Festool.

- ▶ Насадите угловой штуцер [1-1] на патрубок пылеудаления [1-2] на защитном кожухе.
- ▶ Вставьте всасывающий шланг 27 мм в угловой штуцер.

**ВНИМАНИЕ!** При использовании не антистатического шланга возможно накопление статического заряда, в результате чего пользователь может получить удар электрическим током, а электронные компоненты электроинструмента — повреждения.

## 8 Работа с электроинструментом



При выполнении работ соблюдайте все вышеупомянутые указания по технике безопасности, а также следующие правила:

- Подводите электроинструмент к заготовке только во включённом состоянии.
- **Перед тем как положить инструмент, подождите, пока вал двигателя полностью остановится.** В противном случае возможно зацепление вращающихся деталей, что приведёт к потере контроля над инструментом.
- Работайте только со встречной подачей (ведите электроинструмент в направлении движения резания инструмента).

### 8.1 Фрезерование

- ▶ Ведите электроинструмент с равномерной подачей вдоль кромки. Следите за тем, чтобы опорная пластина и опорный подшипник постоянно прилегали к заготовке.

## 9 Обслуживание и уход



### ПРЕДУПРЕЖДЕНИЕ

**Опасность травмирования, поражение электрическим током**

- ▶ Перед началом любых работ по ремонту и техническому обслуживанию устройства вынимайте вилку из розетки!
- ▶ Все работы по ремонту и техническому обслуживанию, которые требуют открывания корпуса устройства, должны выполняться только специалистами авторизованной мастерской Сервисной службы.



### Сервисное обслуживание и ремонт

должны выполняться только специалистами фирмы-изготовителя или в сервисной мастерской. Адрес ближайшей мастерской см. на:

[www.festool.ru/сервис](http://www.festool.ru/сервис)

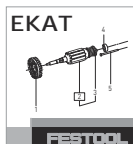

Используйте только оригинальные запасные части Festool! № для заказа на:

[www.festool.ru/сервис](http://www.festool.ru/сервис)

- ▶ Ремонт или замена повреждённых защитных приспособлений и деталей должны выполняться в авторизованной ремонтной мастерской, если другое не указано в руководстве по эксплуатации.
- ▶ Для обеспечения циркуляции воздуха отверстия для охлаждения в корпусе двигателя всегда должны быть открытыми и чистыми.

## 10 Оснастка

Номера принадлежностей и инструментов для заказа находятся в каталоге Festool или на веб-сайте [www.festool.ru](http://www.festool.ru).

## 11 Окружающая среда



**Не выбрасывайте инструмент вместе с бытовыми отходами!** Обеспечьте экологически безопасную утилизацию инструментов, оснастки и упаковок. Соблюдайте действующие национальные предписания.

Согласно директиве ЕС об отходах электрического и электронного оборудования, а также гармонизированным национальным стандартам отслужившие свой срок электроинструменты должны утилизироваться отдельно и направляться на экологически безопасную переработку.

Русский

Информацию о пунктах приёма и надлежащей утилизации см. на [www.festool.ru/recycling](http://www.festool.ru/recycling).

**Информация по директиве REACH:**

[www.festool.ru/reach](http://www.festool.ru/reach)

## Obsah

1	Symboly.....	69
2	Bezpečnostní pokyny.....	69
3	Použití v souladu s určením.....	70
4	Technické údaje.....	71
5	Prvky zařízení.....	71
6	Uvedení do provozu.....	71
7	Nastavení.....	71
8	Práce s elektrickým nářadím.....	72
9	Údržba a ošetřování.....	72
10	Příslušenství.....	73
11	Životní prostředí.....	73

## 1 Symboly



Varování před všeobecným nebezpečím



Varování před úrazem elektrickým proudem



Přečtěte si návod k použití, bezpečnostní pokyny!



Noste chrániče sluchu!



Při výměně nástroje noste ochranné rukavice!



Používejte respirátor!



Noste ochranné brýle!



Odpojení síťového kabelu



Připojení síťového kabelu



Třída ochrany II



Nevyhazujte do domovního odpadu.



Značka CE: Potvrzuje shodu elektrického nářadí se směrnicemi Evropského společenství.



Rada, upozornění



Instruktažní návod

## 2 Bezpečnostní pokyny

### 2.1 Všeobecné bezpečnostní pokyny pro elektrické nářadí



**VÝSTRAHA! Přečtěte si všechny bezpečnostní pokyny a instrukce.** Nedodržování bezpečnostních pokynů a instrukcí může způsobit úraz elektrickým proudem, požár a/nebo těžká poranění.

**Všechny bezpečnostní pokyny a instrukce uschovejte, abyste je mohli použít i v budoucnosti.**

Pojem „elektrické nářadí“ používaný v bezpečnostních pokynech se vztahuje na síťové elektrické nářadí (se síťovým kabelem) nebo na akumulátorové nářadí (bez síťového kabelu).

### 2.2 Bezpečnostní pokyny specifické pro dané nářadí

- **Elektrické nářadí držte jen za izolované plochy pro uchopení, protože fréza může zasáhnout vlastní přívodní kabel.** Kontaktem s vedením pod napětím se mohou pod napětí dostat i kovové části nářadí, což by mohlo způsobit úraz elektrickým proudem..
- **Obrobek upevněte a zajistěte pomocí svěrek nebo jiným způsobem ke stabilnímu podkladu.** Když budete obrobek držet pouze rukou nebo proti tělu, bude nestabilní, což může vést ke ztrátě kontroly.
- Elektrické nářadí používejte jen s řádně namontovaným vodícím stolem **[1-12]** a ochranným krytem **[1-3]**.
- Elektrické nářadí používejte jen se zajištěným nastavovacím kroužkem (viz kapitolu **7.3**).
- **Do elektrického nářadí se smí montovat pouze frézy, které pro něj nabízí firma Festool.** Použití jiných fréz je zakázané kvůli většímu nebezpečí poranění.
- Je povoleno používat jen frézy, které splňují EN 847-1. Všechny frézy Festool tyto požadavky splňují.
- Použité nástroje musí být schválené podle EN 847-1 pro otáčky minimálně 30 000 min<sup>-1</sup>.
- Vřeteno **[3-3]** a šroub **[3-1]** nesmí být poškozené.
- V případě vadné elektroniky s elektrickým nářadím nepracujte, protože to může vést k nadměrným otáčkám. Vadnou elektroniku poznáte podle toho, že neprobíhá pozvolný rozběh a z nářadí vychází kouř nebo zápach spálení.



**Používejte vhodné osobní ochranné pomůcky:** chrániče sluchu, ochranné brýle, při prашných pracích respirátor, při výměně nástroje ochranné rukavice.

### 2.3 Bezpečnostní pokyny pro frézy

#### Obecné informace

- Při vybalování a balení nástroje a při manipulaci s ním (např. upínání do nářadí) postupujte s krajní opatrností. Nebezpečí poranění o velmi ostré břity!
- Nošením ochranných rukavic při manipulaci s nástrojem se zlepšuje bezpečné uchopení nástroje a ještě více se snižuje riziko poranění.
- Dodržujte bezpečnostní pokyny pro nářadí.
- Dodržujte bezpečnostní předpisy platné ve vaší zemi.
- **VÝSTRAHA!** Nástroje s viditelnými prasklinami, s tupými nebo poškozenými břity se nesmějí používat.

#### Montáž a upevnění

- Nástroje musí být upnuté tak, aby se při provozu neuvolnily.
- Frézu nasadte do upínací kleštiny co možná nehlouběji, resp. minimálně ke značce na stopce frézy.
- Při montáži nástroje musí být zajištěno, aby byl upnutý v upínací kleštině frézky a aby se břity vzájemně nedotýkaly nebo aby se nedotýkaly upínacích prvků.
- Upínací šrouby nebo upevňovací matice je třeba utahovat za použití vhodných klíčů a s utahovacím momentem uvedeným výrobcem.
- Prodloužení klíče nebo utahování pomocí úderů kladiva není přípustné.
- Upínací plošky se musí vyčistit, aby se zbavily nečistot, tuku, oleje a vody.
- Upínací šrouby se musí utahovat podle návodů výrobce.

#### Údržba a ošetřování

- Používejte jen originální náhradní díly Festool.
- Opravy a ostření smí provádět pouze odborníci.
- Konstrukce nástroje se nesmí změnit.
- Při opravách a ostření dodržujte další pokyny na [www.festool.cz](http://www.festool.cz).

- Z povrchu nástroje pravidelně odstraňujte pryskyřici a čistěte ho (čisticí prostředky s hodnotou pH od 4,5 do 8).
- Tupé břity lze na čele ostřit do minimální tloušťky břitu 1 mm.
- Nástroj přepravujte jen ve vhodném obalu – nebezpečí poranění!

### 2.4 Hodnoty emisí

Hodnoty zjištěné podle EN 62841 představují typicky:

Hladina akustického tlaku	$L_{PA} = 80 \text{ dB(A)}$
Hladina akustického výkonu	$L_{WA} = 91 \text{ dB(A)}$
Nejistota	$K = 1,5 \text{ dB}$



#### UPOZORNĚNÍ

**Při práci vzniká hluk  
Poškození sluchu**

- Používejte ochranu sluchu.

Hodnota vibrační  $a_h$  (součet vektorů ve třech směrech) a nejistota  $K$  zjištěné podle EN 62841:

$$a_h < 2,5 \text{ m/s}^2$$

$$K = 1,5 \text{ m/s}^2$$

Uvedené emitované hodnoty (vibrace, hluchost)

- slouží k porovnání nářadí,
- jsou vhodné také pro předběžné posouzení zatížení vibracemi a hlukem při použití nářadí,
- vztahují se k hlavním druhům použití elektrického nářadí.



#### UPOZORNĚNÍ

**Hodnoty emisí se mohou od uvedených hodnot lišit. Závisí to na použití nářadí a druhu obrobku.**

- Je nutné posoudit skutečné zatížení během celého provozního cyklu.
- V závislosti na skutečném zatížení je nutné stanovit vhodná bezpečnostní opatření na ochranu pracovníka.

### 3 Použití v souladu s určením

Hranová frézka je určena pro zarovnávací frézování a frézování profilů do dřeva, plastu a podobných materiálů.



Při použití v rozporu s určeným účelem přebírá odpovědnost uživatel.

### 3.1 Frézovací nástroje

#### Druh posuvu

MAN (ruční posuv).

#### Otáčky

Nesmí se překračovat maximální otáčky uvedené na nástroji, resp. musí se dodržovat rozsah otáček.

#### Materiály

Dřevo, plasty. Řiďte se pokyny ohledně materiálu na obalu.

Nástroje smí používat pouze vyškolené a zkušené osoby, které ovládají zacházení s nástroji.

## 4 Technické údaje

Hranová frézka	OFK 500 Q
Výkon	450 W
Otáčky (volnoběh)	28 000 min <sup>-1</sup>
Ø frézy, max.	27 mm
Ø přípojky pro odsávání prachu	27 mm
Hmotnost podle EPTA-Procedure 01:2014:	1,6 kg

### 4.1 Frézovací nástroje

Viz potisk na fréze.

Frézovací nástroje odpovídají normě EN 847-1:2017.

## 5 Prvky zařízení

- [1-1] Úhlový nástavec odsávacího adaptéru
- [1-2] Odsávací hrdlo
- [1-3] Ochranný kryt
- [1-4] Otočný knoflík upevnění ochranného krytu
- [1-5] Závitový otvor pro upevnění ochranného krytu
- [1-6] Kroužek pro nastavení hloubky frézování
- [1-7] Aretační tlačítko hloubky frézování
- [1-8] Plocha pro uchopení
- [1-9] Přípojka plug it
- [1-10] Vypínač
- [1-11] Aretační tlačítko aretace vřetena
- [1-12] Vodicí deska

Uvedené obrázky se nacházejí na začátku návodu k použití.

## 6 Uvedení do provozu



### VAROVÁNÍ

**Nepřípustné napětí nebo nepřípustná frekvence!**

**Nebezpečí úrazu**

- Síťové napětí a frekvence zdroje elektrické energie musí souhlasit s údaji na typovém štítku.
- V Severní Americe se smí používat pouze nářadí Festool s napětím 120 V / 60 Hz.



### UPOZORNĚNÍ

**Zahřívání přípojky plug it při nedokonalé zajištění bajonetového uzávěru**

**Nebezpečí popálení**

- Před zapnutím elektrického nářadí zkontrolujte, zda je bajonetový uzávěr na síťovém kabelu úplně zavřený a zajištěný.

- Připojení a odpojení síťového kabelu [2].

### 6.1 Zapnutí/vypnutí

Spínač [1-10] slouží k zapínání a vypínání (I = zapnuto, 0 = vypnuto).

## 7 Nastavení



### VAROVÁNÍ

**Nebezpečí poranění elektrickým proudem**

- Před prováděním jakýchkoli prací na nářadí vytáhněte síťovou zástrčku ze zásuvky!

### 7.1 Ochrana proti opětovnému spuštění

Integrovaná ochrana proti opětovnému spuštění zabraňuje tomu, aby se elektrické nářadí po přerušení napájení při stisknutí vypínači znovu samo spustilo. Elektrické nářadí se musí v takovém případě nejdříve vypnout a potom opět zapnout.

Na základě integrované ochrany proti opětovnému spuštění nelze elektrické nářadí zapínat a vypínat pomocí externího spínacího modulu.

### 7.2 Montáž ochranného krytu

- Ochranný kryt [1-3] upevněte otočným knoflíkem [1-4] do závitového otvoru [1-5] ve vodicím stole.

**OZNÁMENÍ** Čep [3-6] musí být na přední straně (nikoli na obvodu) vodicího kuličkového ložiska.

### 7.3 Odjištění/zajištění nastavovacího kroužku

**VÝSTRAHA!** Elektrické nářadí používejte jen se zajištěným nastavovacím kroužkem [1-6].

#### Zajištění

- ▶ Aretační tlačítko [1-7] posuňte dopředu.

#### Odjištění

- ▶ Aretační tlačítko [1-7] posuňte dozadu.

### 7.4 Nastavení hloubky frézování

- ▶ Odjistěte nastavovací kroužek [1-6].
- ▶ **Větší hloubka frézování:** Nastavovací kroužek otočte po směru hodinových ručiček.
- ▶ **Menší hloubka frézování:** Nastavovací kroužek otočte proti směru hodinových ručiček.
- ▶ Nastavovací kroužek zajistěte.

- ⓘ Otočení o jeden výřez: změna hloubky frézování o 1 mm

### 7.5 Výměna frézy



#### UPOZORNĚNÍ

##### Nebezpečí poranění o horký a ostrý nástroj

- ▶ Nepoužívejte tupé a vadné nástroje.
- ▶ Při manipulaci s nástrojem noste ochranné rukavice.
- ▶ Odjistěte nastavovací kroužek [1-6].
- ▶ Otočte nastavovací kroužek tak, aby byl výstupek [3-4] aretačního tlačítka [3-5] proti výřezu v nastavovacím kroužku.
- ▶ Stiskněte aretační tlačítko a otočte frézu [3-2] tak, aby aretační tlačítko zaskočilo a tím se zaaretovalo vřeteno. Aretační tlačítko držte stisknuté.
- ▶ Povolte šroub [3-1] na vodicím kuličkovém ložisku.
- ▶ Vyjměte frézu [3-2].
- ▶ Nasadte novou frézu.
- ▶ Nasadte šroub [3-1] s vodicím kuličkovým ložiskem a pevně ho utáhněte.
- ▶ Pusťte aretační tlačítko a zajistěte nastavovací kroužek.

### 7.6 Odsávání



#### VAROVÁNÍ

##### Ohrožení zdraví působením prachu

- ▶ Nikdy nepracujte bez odsávání.
- ▶ Dodržujte národní předpisy.

Úhlový nástavec [1-1] slouží jako adaptér pro připojení k mobilnímu vysavači Festool.

- ▶ Úhlový nástavec [1-1] nasadte na odsávací hrdlo [1-2] krytu odsávání.
- ▶ Do úhlového nástavce nasadte přípojku sací hadice 27 mm.

**POZOR!** Když se nepoužívá antistatická sací hadice, může docházet k elektrostatickým výbojům. Uživatel může dostat zásah elektrickým proudem a může se poškodit elektronika elektrického nářadí.

## 8 Práce s elektrickým nářadím



Při práci dodržujte všechny bezpečnostní pokyny uvedené za začátku, včetně následujících zásad:

- Elektrické nářadí vedte proti obrobku, jen pokud je zapnuté.
- **Než elektrické nářadí odložíte, počkejte, dokud se nezastaví.** Nástroj se může zaháknout a způsobit ztrátu kontroly nad elektrickým nářadím.
- Frézujte pouze nesousledně (směr posuvu elektrického nářadí ve směru řezání nástroje).

### 8.1 Frézování

- ▶ Vedte elektrické nářadí se stejnoměrným posuvem podél hrany obrobku. Dbejte na to, aby vodicí stůl a vodicí kuličkové ložisko stále doléhaly k obrobku.

## 9 Údržba a ošetřování



#### VAROVÁNÍ

##### Nebezpečí poranění elektrickým proudem

- ▶ Před jakýmkoli pracemi údržby a opravami vytáhněte vždy síťovou zástrčku ze zásuvky!
- ▶ Všechny práce údržby a opravy, které vyžadují otevření krytu, smí provádět pouze autorizovaný zákaznický servis.



**Servis a opravy** smí provádět pouze výrobce nebo servisní dílny. Nejbližší adresu najdete na: [www.festool.cz/sluzby](http://www.festool.cz/sluzby)



Používejte jen originální náhradní díly Festool! Obj. č. na: [www.festool.cz/sluzby](http://www.festool.cz/sluzby)

- ▶ Poškozené ochranné prvky a díly musejí být odborně opraveny nebo vyměněny kvalifikovaným servisem, pokud není v návodu k obsluze uvedeno jinak.



- Pro zajištění cirkulace vzduchu musí být chladičí otvory neustále volné a čisté.

## 10 Příslušenství

Objednací čísla pro příslušenství a nářadí naleznete ve svém katalogu Festool nebo na internetu na [www.festool.cz](http://www.festool.cz).

## 11 Životní prostředí



**Nářadí nevyhazujte do domovního odpadu!** Nářadí, příslušenství a obaly odevzdejte k ekologické recyklaci. Dodržujte platné vnitrostátní předpisy.

Podle evropské směrnice o odpadních elektrických a elektronických zařízeních a provádění v národním právu se musí staré elektrické nářadí shromažďovat odděleně a odevzdat k ekologické recyklaci.















Informace o sběrných místech pro řádnou likvidaci najdete na [www.festool.cz/recycling](http://www.festool.cz/recycling).

**Informace k REACH:** [www.festool.cz/reach](http://www.festool.cz/reach)

## Spis treści

1	Symbole.....	74
2	Uwagi dotyczące bezpieczeństwa.....	74
3	Użycie zgodne z przeznaczeniem.....	76
4	Dane techniczne.....	76
5	Elementy urządzenia.....	76
6	Rozruch.....	76
7	Ustawienia.....	77
8	Praca z narzędziem elektrycznym.....	78
9	Konserwacja i utrzymanie w należytym stanie.....	78
10	Wyposażenie.....	78
11	Środowisko.....	78

## 1 Symbole

-  Ostrzeżenie przed ogólnym zagrożeniem
-  Ostrzeżenie przed porażeniem prądem
-  Przeczytać instrukcję obsługi i wskazówki dotyczące bezpieczeństwa!
-  Należy nosić ochronniki słuchu!
-  Przy wymianie narzędzia należy nosić rękawice ochronne!
-  Należy stosować ochronę dróg oddechowych!
-  Należy nosić okulary ochronne!
-  Odłączanie przewodu zasilającego
-  Podłączanie przewodu zasilającego
-  Klasa zabezpieczenia II
-  Nie wyrzucać razem z odpadami domowymi.
-  Oznakowanie CE: potwierdza zgodność elektronarzędzia z wytycznymi Wspólnoty Europejskiej.
-  Zalecenie, wskazówka
-  Instrukcja postępowania

## 2 Uwagi dotyczące bezpieczeństwa

### 2.1 Ogólne wskazówki bezpieczeństwa dotyczące elektronarzędzi

 **OSTRZEŻENIE! Należy przeczytać wszystkie wskazówki i instrukcje dotyczące bezpieczeństwa.** Nieprzestrzeganie wskazówek i instrukcji dotyczących bezpieczeństwa może doprowadzić do porażenia prądem, pożaru i/ lub powstania ciężkich obrażeń ciała. **Wszystkie wskazówki i instrukcje dotyczące bezpieczeństwa należy zachować do wykorzystania w przyszłości.**

Używane w niniejszych wskazówkach dotyczących bezpieczeństwa pojęcie „elektonarzędzie” odnosi się do narzędzi elektrycznych zasilanych z sieci (z przewodem zasilającym) i do narzędzi elektrycznych zasilanych z akumulatora (bez przewodu zasilającego).

### 2.2 Wskazówki dotyczące bezpieczeństwa właściwe dla urządzenia

- **Trzymać elektronarzędzie za izolowane uchwyty, ponieważ frez może natrafić na przewód przyłączeniowy własnego urządzenia.** Zetknięcie z przewodem przewodzącym prąd elektryczny może spowodować, że metalowe elementy urządzenia znajdą się pod napięciem, co mogłoby doprowadzić do porażenia prądem.
- **Element obrabiany należy mocować do stabilnego podłoża i zabezpieczać za pomocą zacisków lub w inny sposób.** Jeśli element obrabiany jest podtrzymywany jedynie ręką lub inną częścią ciała, jest on zamocowany niestabilnie, co może prowadzić do utraty kontroli nad nim.
- Używać elektronarzędzia tylko z prawidłowo zamontowanym stołem prowadzącym **[1-12]** i osłoną **[1-3]**.
- Używać elektronarzędzia tylko z zablokowanym pierścieniem nastawczym (patrz rozdział **7.3**).
- **W elektronarzędziu wolno montować tylko frezy oferowane w tym celu przez firmę Festool.** Stosowanie innych frezów jest zabronione ze względu na zwiększone ryzyko obrażeń.
- Stosowane mogą być wyłącznie frezy zgodne z EN 847-1. Wszystkie frezy firmy Festool spełniają te wymagania.
- Używane narzędzia muszą być dopuszczone zgodnie z normą EN 847-1 dla prędkości

- obrotowych wynoszących co najmniej 30 000 min<sup>-1</sup>.
- Wrzeciono **[3-3]** i śruba **[3-1]** nie mogą być uszkodzone.
- Nie pracować z uszkodzonym układem elektronicznym elektronarzędzia, ponieważ może to powodować nadmierne prędkości obrotowe. Uszkodzony układ elektroniczny można rozpoznać po braku łagodnego rozruchu oraz po pojawieniu się dymu lub zapachu spalenizny z urządzenia.



**Należy stosować odpowiednie środki ochrony indywidualnej:** Ochronniki słuchu, okulary ochronne, maska przeciwpyłowa do prac generujących pył, rękawice ochronne podczas wymiany narzędzi.

## 2.3 Zalecenia bezpieczeństwa pracy z frezami

### Informacje ogólne

- Podczas wypakowywania i pakowania narzędzia, jak również w czasie manipulowania narzędziem (np. przy montażu w maszynie) należy postępować z największą starannością. Niebezpieczeństwo zranienia bardzo ostrymi ostrzami!
- Podczas pracy z narzędziem, noszenie rękawic ochronnych poprawia chwyt narzędzia i dodatkowo zmniejsza ryzyko urazów.
- Należy przestrzegać instrukcji bezpieczeństwa odnoszących się do maszyny.
- Należy przestrzegać przepisów bezpieczeństwa obowiązujących w danym kraju.
- **OSTRZEŻENIE!** Narzędzia z widocznymi pęknięciami, z tępyimi lub uszkodzonymi ostrzami nie mogą być stosowane.

### Montaż i mocowanie

- Narzędzia muszą być tak mocowane, aby nie poluzowały się podczas użytkowania.
- Wsunąć frez w otwarty uchwyt zaciskowy tak daleko jak to jest możliwe, a co najmniej do oznaczenia na chwycie frezu.
- Przy montażu narzędzia należy pamiętać, aby zamocować frez w uchwycie zaciskowym i aby ostrza się nie dotykały wzajemnie ani nie dotykały elementów mocujących.
- Śruby naprężające i śruby mocujące należy przykręcić za pomocą odpowiednich kluczy i z momentem obrotowym podanym przez producenta.

- Przedłużanie klucza lub dokręcanie poprzez uderzanie młotkiem jest zabronione.
- Powierzchnie mocujące muszą być wolne od zanieczyszczeń, smaru, oleju i wody.
- Śruby mocujące i nakrętki muszą zostać dokręcone według instrukcji producenta.

### Konserwacja i utrzymanie w należytym stanie

- Stosować wyłącznie oryginalne części zamienne Festool!
- Serwis i prace szlifierskie mogą być wykonywane wyłącznie przez specjalistów.
- Nie wolno zmieniać konstrukcji narzędzia.
- Podczas serwisu i prac szlifierskich należy przestrzegać dodatkowych wskazówek, które można znaleźć na [www.festool.pl](http://www.festool.pl).
- Narzędzia należy regularnie odżywiać i czyścić (środki czyszczące o wartości pH od 4,5 do 8).
- Stępione ostrza można oszlifować do minimalnej grubości ostrza 1 mm.
- Transportować narzędzie wyłącznie w odpowiednim opakowaniu – niebezpieczeństwo zranienia!

## 2.4 Wartości emisji

Wartości obliczone zgodnie z EN 62841 wynoszą zazwyczaj:

Poziom ciśnienia akustyczne- go	$L_{PA} = 80 \text{ dB(A)}$
Poziom mocy akustycznej	$L_{WA} = 91 \text{ dB(A)}$
Tolerancja błędu	$K = 1,5 \text{ dB}$



### OSTROŻNIE

#### Parametry emisji

#### Uszkodzenie słuchu

- Używać ochronników słuchu.

Wartość emisji wibracji  $a_h$  (suma wektorowa w trzech kierunkach) oraz tolerancja błędu  $K$  ustalane wg EN 62841:

$$a_h < 2,5 \text{ m/s}^2$$

$$K = 1,5 \text{ m/s}^2$$

Podane wartości emisji (wibracje, szmery)

- służą do porównania narzędzi,
- nadają się do tymczasowej oceny obciążenia wibracjami i hałasem podczas użytkowania,
- odnoszą się do głównych zastosowań elektronarzędzia.

**OSTROŻNIE**

**Rzeczywiste wartości emisji hałasu mogą różnić się od wartości podanych. Zależy to od zastosowania narzędzia i rodzaju obrabianego elementu.**

- ▶ Rzeczywiste wartości należy określić dla całego cyklu pracy urządzenia.
- ▶ W zależności od rzeczywistego obciążenia hałasem należy określić odpowiednie środki bezpieczeństwa, w celu ochrony użytkownika.

### 3 Użycie zgodne z przeznaczeniem

Frezarka krawędziowa przeznaczona jest do frezowania wyrównującego i profilowego drewna, tworzyw sztucznych i temu podobnych materiałów.



W przypadku eksploatacji niezgodnej z przeznaczeniem, odpowiedzialność ponosi użytkownik.

#### 3.1 Frezy

##### Rodzaj posuwu

MAN (posuw ręczny).

##### Prędkość obrotowa

Nie wolno przekraczać podanej na narzędziu najwyższej prędkości obrotowej, względnie trzeba przestrzegać podanego zakresu prędkości obrotowej.

##### Materiały

Drewno, tworzywa sztuczne. Należy przestrzegać zaleceń dotyczących materiału podanych na opakowaniu.

Narzędzia mogą być używane wyłącznie przez przeszkolone i doświadczone osoby, zaznajomione z ich obsługą.

### 4 Dane techniczne

Frezarka do krawędzi	OFK 500 Q
Moc	450 W
Prędkość obrotowa (na biegu jałowym)	28 000 min <sup>-1</sup>
Ø frezu, maks.	27 mm
Przyłacz do odsysania pyłu Ø	27 mm
Ciężar zgodnie z procedurą EP-TA 01:2014:	1,6 kg

#### 4.1 Frezy

Patrz nadruk na frezie.

Frezy zostały wyprodukowane zgodnie z normą EN 847-1:2017.

### 5 Elementy urządzenia

- [1-1] Element kątowy adaptera do odsysania
- [1-2] Króciec ssący
- [1-3] osłona zabezpieczająca
- [1-4] Pokrętło mocowania osłony
- [1-5] Otwór gwintowany mocowania osłony
- [1-6] Pierścień nastawczy głębokości frezowania
- [1-7] Zasuwa blokująca głębokość frezowania
- [1-8] Powierzchnia chwytania
- [1-9] Przyłacz plug it
- [1-10] Włącznik/Wyłącznik
- [1-11] Przycisk blokujący blokady wrzeciona
- [1-12] Stół prowadzący

Podane rysunki znajdują się w załączniku instrukcji obsługi.

### 6 Rozruch

**OSTRZEŻENIE**

#### Niedozwolone napięcie lub częstotliwość! Niebezpieczeństwo wypadku

- ▶ Napięcie sieciowe i częstotliwość źródła prądu muszą zgadzać się z danymi na tabliczce identyfikacyjnej.
- ▶ W Ameryce Północnej wolno stosować wyłączniki urządzenia Festool o parametrach napięcia 120 V/ 60 Hz.

**OSTROŻNIE**

#### Wtyczka plug it ulega rozgrzaniu, gdy zamek bagnetowy nie jest całkowicie zamknięty Niebezpieczeństwo spalania

- ▶ Przed uruchomieniem elektronarzędzia sprawdzić, czy zamek bagnetowy na przewodzie zasilania jest całkowicie zamknięty i zablokowany.
- ▶ Podłączanie i odłączanie zasilania sieciowego [2].

## 6.1 Włączanie/ wyłączenie

Przetąacznik [1-10] jest przetąacznikiem wt./ wyt. (I = WŁ., 0 = WYŁ.).

## 7 Ustawienia



### OSTRZEŻENIE

#### Niebezpieczeństwo zranienia, porażenie prądem

- ▶ Przed przystąpieniem do wykonywania jakichkolwiek prac przy urządzeniu należy zawsze wyciągać wtyczkę z gniazda zasilającego!

### 7.1 Ochrona przed ponownym uruchomieniem

Wbudowane zabezpieczenie przed ponownym uruchomieniem zapobiega ponownemu samoczynnemu uruchomieniu elektronarzędzia przy wciśniętym wyłączniku. W tym przypadku elektronarzędzie musi zostać wyłączone i następnie ponownie włączone.

Ze względu na wbudowaną ochronę przed ponownym uruchomieniem elektronarzędzia nie można włączać i wyłączać za pomocą zewnętrznego modułu przetąaczającego.

### 7.2 Montaż osłony

- ▶ Przymocować osłonę [1-3] pokrętłem [1-4] do otworu gwintowanego [1-5] stołu prowadzącego.

**ZALECENIE** Trzpień [3-6] musi przylegać po stronie czołowej (nie na obwodzie) oporowego łożyska kulkowego.

### 7.3 Blokowanie/odblokowywanie pierścienia nastawczego

**OSTRZEŻENIE!** Używać elektronarzędzia tylko z zablokowanym pierścieniem nastawczym [1-6].

#### Blokowanie

- ▶ Przesunąć zasuwę blokującą [1-7] do przodu.

#### Odblokowanie

- ▶ Przesunąć zasuwę blokującą [1-7] do tyłu.

### 7.4 Ustawianie głębokości frezowania

- ▶ Odblokować pierścień nastawczy [1-6].
- ▶ **Większa głębokość frezowania:** Obracać pierścień nastawczy zgodnie z ruchem wskazówek zegara.
- ▶ **Mniejsza głębokość frezowania:** Obracać pierścień nastawczy przeciwnie do ruchu wskazówek zegara.
- ▶ Zablokować pierścień nastawczy.

- ⓘ Przekręcenie o jedno wgłębienie:  
Zmiana głębokości frezowania = 1 mm

### 7.5 Wymiana frezu



### OSTRZEŻENIE

#### Niebezpieczeństwo zranienia związane z gorącymi i ostrymi narzędziami

- ▶ Nie stosować stępionych ani uszkodzonych narzędzi.
- ▶ Przy obsłudze narzędzie stosować rękawice ochronne.
- ▶ Odblokować pierścień nastawczy [1-6].
- ▶ Obracać pierścień nastawczy do momentu, aż wypust [3-4] przycisku blokującego [3-5] znajdzie się na przeciwko wgłębienia pierścienia nastawczego.
- ▶ Nacisnąć przycisk blokujący i przekręcić frez [3-2], aż przycisk blokujący zatrzaśnie się i zablokuje w ten sposób wrzeciono. Trzymać naciśnięty przycisk blokujący.
- ▶ Odkręcić śrubę [3-1] przy oporowym łożysku kulkowym.
- ▶ Wyjąć frez [3-2].
- ▶ Włożyć nowy frez.
- ▶ Nałożyć śrubę [3-1] z oporowym łożyskiem kulkowym i dokręcić.
- ▶ Zwolnić przycisk blokujący i zablokować pierścień nastawczy.

### 7.6 Odsysanie



### OSTRZEŻENIE

#### Zagrożenie zdrowia spowodowane pyłami

- ▶ Nigdy nie pracować bez odsysania pyłu.
- ▶ Przestrzegać przepisów obowiązujących w danym kraju.

Element kątowy [1-1] służy jako adapter do podłączenia odkurzacza mobilnego firmy Festool.

- ▶ Podłączyć element kątowy [1-1] do króćca ssącego [1-2] osłony.
- ▶ Podłączyć złączkę węża ssącego 27 mm do elementu kąтового.

**OSTRZEŻENIE!** Przy użyciu antystatycznego węża ssącego może dojść do naładowania statycznego. Użytkownik może zostać porażony prądem elektrycznym, a elektronika elektronarzędzia może zostać uszkodzona.

## 8 Praca z narzędziem elektrycznym

 Podczas pracy należy przestrzegać wszystkich opisanych na początku wskazań bezpieczeństwa oraz następujących zasad:

- Elektronarzędzie należy przesuwając w kierunku obrabianego elementu wyłącznie po włączeniu.
- **Należy zaczekać, aż elektronarzędzie zatrzyma się, zanim zostanie odłożone.** Istnieje ryzyko zahaczenia się narzędzia, co może prowadzić do utraty kontroli nad nim.
- Frezować wyłącznie w kierunku przeciwnym (kierunek przesuwania elektronarzędzia jest zgodny z kierunkiem cięcia narzędzia).

### 8.1 Frezowanie

- Prowadzić elektronarzędzie równomiernym posuwem wzdłuż krawędzi elementu obrabianego. Należy zwracać uwagę na to, aby stół prowadzący i oporowe łożysko kulkowe przez cały czas przylegały do elementu obrabianego.

## 9 Konserwacja i utrzymanie w należyłym stanie



### OSTRZEŻENIE

#### Niebezpieczeństwo zranienia, porażenia prądem

- Przed przystąpieniem do wykonywania wszystkich prac związanych z konserwacją i czyszczeniem urządzenia należy zawsze wyciągać wtyczkę z gniazda zasilającego!
- Wszelkie prace konserwacyjne i naprawcze, które wymagają otwarcia obudowy, mogą być wykonywane wyłącznie przez autoryzowany warsztat serwisowy.



**Serwis i naprawa** wyłącznie u producenta i w certyfikowanych warsztatach. Najbliższy adres znaleźć można na: [www.festool.pl/serwis](http://www.festool.pl/serwis)

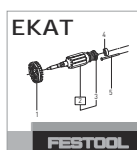

Stosować wyłącznie oryginalne części zamienne Festool! Nr zam. na stronie: [www.festool.pl/serwis](http://www.festool.pl/serwis)

- Uszkodzone urządzenia zabezpieczające i części muszą zostać naprawione lub wymienione przez autoryzowany warsztat specja-

listyczny, o ile w instrukcji obsługi nie są podane inne zalecenia.

- Dla zapewnienia cyrkulacji powietrza, otwory wlotowe powietrza chłodzącego w obudowie silnika muszą być zawsze odstępione i utrzymywane w czystości.

## 10 Wyposażenie

Numery katalogowe wyposażenia i narzędzi znajdują się w katalogu Festool lub w internecie [www.festool.pl](http://www.festool.pl).

## 11 Środowisko



**Nie wyrzucać urządzenia razem z odpadami domowymi!** Urządzenia, wyposażenie i opakowania przekazywać do recyklingu przyjaznego środowisku. Przestrzegać obowiązujących przepisów krajowych.

Zgodnie z europejską dyrektywą dotyczącą zużytych urządzeń elektrycznych i elektronicznych i jej transpozycją do prawa krajowego, zużyte elektronarzędzia podlegają segregacji i recyklingowi w sposób przyjazny środowisku.

Informacje o punktach zbiórki odpadów dla prawidłowej utylizacji można znaleźć na stronie [www.festool.pl/recycling](http://www.festool.pl/recycling).

**Informacje dotyczące rozporządzenia REACH:** [www.festool.pl/reach](http://www.festool.pl/reach)